

INSPIRON™

TELEPÍTÉSI ÚTMUTATÓ

DELL™
YOURS IS HERE

INSPIRON™

TELEPÍTÉSI ÚTMUTATÓ

Engedélyezett modell: P08E sorozat

Engedélyezett típus: P08E001

Megjegyzések, „Vigyázat!” jelzések és figyelmeztetések

 **MEGJEGYZÉS:** A MEGJEGYZÉSEK a számítógép biztonságosabb és hatékonyabb használatát elősegítő fontos tudnivalókat tartalmaznak.

 **FIGYELMEZTETÉS:** A FIGYELMEZTETÉS hardverhiba vagy adatvesztés lehetőségére hívja fel a figyelmet, egyben közli a probléma elkerülésének módját.

 **FIGYELEM:** A „FIGYELEM” jelzés az esetleges tárgyi és személyi sérülés, illetve az életveszély lehetőségére hívja fel a figyelmet.

Ha az Ön által vásárolt számítógép Dell™ n Series típusú, a dokumentumban szereplő Microsoft® Windows® operációs rendszerekkel kapcsolatos utalások nem alkalmazhatók.

A dokumentumban közölt információk külön értesítés nélkül változhatnak.

© 2010 Dell Inc. Minden jog fenntartva.

A Dell Inc. előzetes írásos engedélye nélkül szigorúan tilos a dokumentumokat bármilyen módon sokszorosítani.

A szövegben használt márkajelzések: A *Dell*, a *DELL* embléma, az *Inspiron*, *YOURS IS HERE*, *Solution Station*, és *DellConnect* a Dell Inc védjegye; az *Intel*, *Pentium*, és *Celeron* bejegyzett védjegy, a *Core* az Intel Corporation védjegye az Amerikai Egyesült Államokban és más országokban; a *Microsoft*, *Windows*, *Windows Vista* és a *Windows Vista* Start gomb embléma a Microsoft Corporation védjegye vagy bejegyzett védjegye az Amerikai Egyesült Államokban és/vagy más országokban; az *AMD* és az *ATI Mobility Radeon* az Advanced Micro Devices, Inc. védjegye vagy bejegyzett védjegye; a *Blu-ray Disc* a Blu-ray Disc Association védjegye; a *Bluetooth* a Bluetooth SIG, Inc. tulajdonában lévő bejegyzett védjegy, és a Dell azt licenc alapján használja.

Más védjegyek és kereskedelmi nevek is szerepelhetnek ebben a dokumentumban, vagy a védjegyekre és nevekre igényt tartó entitásokra, vagy termékeikre való hivatkozás formájában. A Dell Inc. elhárít minden, a sajátján kívüli védjegyekkel és márkanevekkel kapcsolatban benyújtott tulajdonjogi keresetet.

2010. november

P/N 39C3M

A03 mód.

Tartalomjegyzék

Az Inspiron laptop telepítése	7	Kapcsolódás az internethez (opcionális)	20
A számítógép telepítése előtt	7	Az Inspiron laptop használata.	26
A váltakozó áramú adapter csatlakoztatása	8	Jobb oldali nézet	26
Csatlakoztassa a hálózati kábelt (opcionális)	9	Bal oldali nézet	28
Nyomja meg a bekapcsológombot.	10	Hátoldali nézet	30
A Microsoft Windows rendszer beállítása	11	Előlap funkciók	31
Rendszer-helyreállító adathordozó létrehozása (Ajánlott)	12	Állapotjelző fények	34
A SIM kártya (opcionális) beszerelése.	14	A számítógép-alapeszközök és billentyűzetfunkciók	36
A vezeték nélküli kapcsolat engedélyezése vagy letiltása (opcionális)	16	Érintőpad mozdulatok	38
Vezeték nélküli kijelző beállítása (opcionális)	19	Multimédia-vezérlőbillentyűk	40
		Az optikai meghajtó használata	42
		A megjelenítő funkciói	44
		Az akkumulátor eltávolítása és cseréje	46

Tartalomjegyzék

Szoftverfunkciók	48	Hardverhiba-elhárítás	65
Dell DataSafe Online online biztonsági mentés	49	Dell Diagnostics	66
Dell Dokk	51	Az operációs rendszer helyreállítása	71
Problémák megoldása	53	Rendszer-visszaállítás	73
Hangkódok	53	Dell DataSafe helyi biztonsági mentés	74
Hálózati problémák	54	Rendszer-helyreállító adathordozó	77
Tápellátással kapcsolatos problémák	55	Dell Factory Image Restore	79
Memóriaproblémák	57	Segítségkérés	82
Lefagyások és szoftverproblémák	58	Műszaki támogatás és ügyfélszolgálat	83
Támogatási eszközök használata	61	DellConnect	84
Dell támogatási központ (Dell Support Center)	61	Online szolgáltatások	84
Saját Dell letöltések	63	Automatizált szolgáltatás a rendelés állapotáról	85
Rendszerüzenetek	63	Termékinformáció	86

Eszközök visszaküldése garanciális javításra vagy vételár-visszatérítésre	86
Telefonhívás előtti teendők	88
Kapcsolatfelvétel a Dell-lel	90
További információk és források keresése.	92
Alapvető műszaki adatok	95
Függelék	103
A Macrovision termékére vonatkozó nyilatkozat.	103
Információ az NOM vagy a Hivatalos Mexikói Szabvány számára (csak Mexikóra érvényes).	104
Tárgymutató.	105

Az Inspiron laptop telepítése

Ebben a részben a Dell™ Inspiron™ laptop telepítéséről talál információt.

A számítógép telepítése előtt

A számítógép elhelyezésekor ügyeljen arra, hogy legyen elérhető közelségben áramforrás, megfelelő legyen a szellőzés, és a felület, amelyre ráteszi a számítógépet, sima és egyenes legyen.

Megfelelő szellőzés hiányában a Inspiron laptop túlmelegedhet. A túlmelegedés elkerülése érdekében ügyeljen arra, hogy hátul legalább 10,2 cm-t, oldalt pedig legalább 5,1 cm-t hagyjon szabadon. Bekapcsolt állapotban soha ne helyezze a számítógépet zárt helyre, például szekrénybe vagy fiókba.

 **FIGYELEM:** A számítógép szellőző- és egyéb nyílásait soha ne zárja el, a nyílásokon semmit ne dugjon be, és ne hagyja, hogy a nyílásokban por rakódjon le. Működés közben ne helyezze a Dell™ számítógépét rosszul szellőző helyre, például becsukott táskába, vagy szövet felületére, például szőnyegre vagy takaróra. Megfelelő szellőzés hiányában károsodhat a számítógép, csökkenhet a számítógép teljesítménye, vagy tűz keletkezhet. A számítógép melegedés esetén bekapcsolja a ventilátort. A ventilátor által keltett zaj normális, és nem jelenti azt, hogy probléma lenne a ventilátorral vagy a számítógéppel.

 **FIGYELMEZTETÉS:** Ne helyezzen vagy tornyozzon éles vagy túl nehéz tárgyakat a számítógépre, mivel az maradandó károsodást okozhat a számítógépben.

A váltakozó áramú adapter csatlakoztatása

Csatlakoztassa a váltakozó áramú adaptert a számítógéphez, majd egy hálózati csatlakozóaljzathoz vagy túlfeszültség-védőhöz.

⚠ FIGYELEM: A váltakozó áramú hálózati adapter világszerte bármely hálózati csatlakozóaljzattal működik. Mindemellett, a tápcsatlakozók és elosztók országokként eltérőek lehetnek. Ha nem megfelelő vagy a hálózati csatlakozóaljzathoz vagy elosztóhoz helytelenül csatlakoztatott kábelt használ, az tüzet vagy a készülék károsodását okozhatja.

✍ MEGJEGYZÉS: Csatlakoztassa a tápkábelt az adapterhez és győződjön meg róla, hogy a lámpa az adapteren világítani kezd, amikor hálózatba csatlakoztatja.

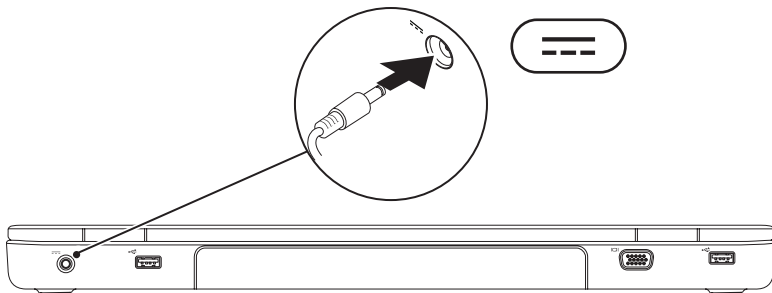

Csatlakoztassa a hálózati kábelt (opcionális)

Ha vezetékes hálózati kapcsolatot kíván használni, csatlakoztassa a hálózati kábelt.

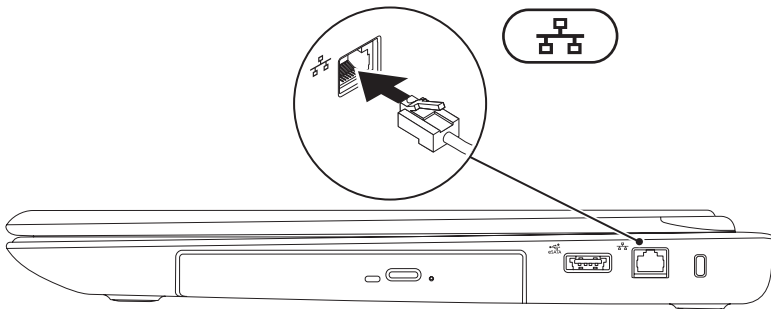

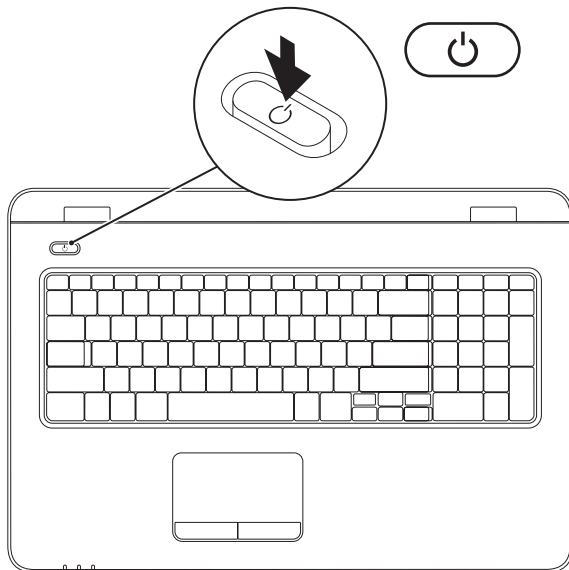

Nyomja meg a bekapcsológombot



A Microsoft Windows rendszer beállítása

Ez a Dell számítógép elő van készítve a Microsoft® Windows® operációs rendszer futtatására. A Windows első üzembe helyezéséhez kövesse a képernyőn megjelenő utasításokat. Ezek a lépések kötelezőek és végrehajtásuk beletelhet egy kis időbe. A Windows telepítési képernyők több műveleten vezetnek végig, mint például a licenccserződések elfogadása, a beállítások megadása és az internetkapcsolat beállítása.

-  **FIGYELMEZTETÉS:** Ne szakítsa meg az operációs rendszer telepítését. Ha megszakítja, akkor előfordulhat, hogy nem tudja használni a számítógépet, és újra kell telepítenie az operációs rendszert.
-  **MEGJEGYZÉS:** A számítógép optimális teljesítményének elérése érdekében javasolt a **support.dell.com** címen elérhető legfrissebb BIOS és illesztőprogramok letöltése és telepítése.
-  **MEGJEGYZÉS:** Az operációs rendszerről és a funkciókról további tudnivalók a **support.dell.com/MyNewDell** címen találhatók.

Rendszer-helyreállító adathordozó létrehozása (Ajánlott)

 **MEGJEGYZÉS:** Ajánlatos rendszer-helyreállító adathordozót létrehozni a Microsoft Windows telepítését követően.



A rendszer-helyreállító adathordozó arra szolgál, hogy a vásárláskori működő állapotba állítsa vissza a számítógépet, megőrizve az adatfájlokat (az *operációs rendszer* lemezeinek használata nélkül). A rendszer-helyreállító adathordozó használható akkor, ha a hardverben, szoftverben, illesztőprogramokban vagy más rendszerbeállításokban történt módosulások nemkívánatos állapotot idéztek elő a számítógépen.

A rendszer-helyreállító adathordozó létrehozásához a következőkre van szükség:

- Dell DataSafe helyi biztonsági mentés
- legalább 8 GB kapacitású USB-kulcs vagy DVD-R/DVD+R/Blu-ray™ lemez

 **MEGJEGYZÉS:** A Dell DataSafe helyi biztonsági mentés nem támogatja az újraírható lemezeket.

Rendszer-helyreállító adathordozó létrehozása:

1. Csatlakoztassa a váltakozó áramú adaptert (tekintse meg a „A váltakozó áramú adapter csatlakoztatása” részt a 8. oldalon).
 2. Helyezze a lemezt vagy az USB-kulcsot a számítógépbe.
 3. Kattintson a **Start**  → **Programok** → **Dell DataSafe helyi biztonsági mentés** menüpontra.
 4. Kattintson a **Helyreállító adathordozó létrehozása** lehetőségre.
 5. Kövesse a képernyőn megjelenő utasításokat.
-  **MEGJEGYZÉS:** A rendszer-helyreállító adathordozó használatát tekintse meg a „Rendszer-helyreállító adathordozó” résznél, a 77. oldalon.

A SIM kártya (opcionális) beszerelése

 **FIGYELMEZTETÉS:** Ne illesszen SIM-kártyát a SIM-kártya nyílásába, ha nem mobil szélessávú kártyával felszerelt számítógépet vásárolt. Ennek megkísérlése a számítógépet használhatatlanná teheti, és az okozott hiba javításához képzett szakemberre lesz szükség. Tekintse át a vásárlásról szóló számlát, hogy megtudja, vett-e mobil szélessávú kártyát.

 **MEGJEGYZÉS:** SIM beszerelése nem szükséges, amennyiben az internet eléréséhez EVDO kártyát használ.

Az előfizető-azonosító modul (SIM) kártya beszerelése lehetővé teszi az internet böngészését, az e-mail üzenetek megtekintését és a virtuális magánhálózathoz történő csatlakozást. E funkciók eléréséhez a mobiltelefon-szolgáltató szolgáltatási körén belül kell tartózkodni.

A SIM-kártya beszerelése:

1. Kapcsolja ki a számítógépet.
2. Vegye ki az akkumulátort a (tekintse meg „Az akkumulátor eltávolítása és cseréje” fejezetet a 46. oldalon).
3. Csúsztassa a SIM-kártyát az akkumulátorrekeszben lévő SIM-kártya nyílásába.
4. Cserélje ki az akkumulátort (tekintse meg „Az akkumulátor eltávolítása és cseréje” fejezetet a 46. oldalon).
5. Kapcsolja be a számítógépet.

A SIM eltávolításához nyomja be és vegye ki a SIM-kártyát.

- 1 akkumulátorrekesz
- 2 SIM-kártya nyílása
- 3 SIM-kártya

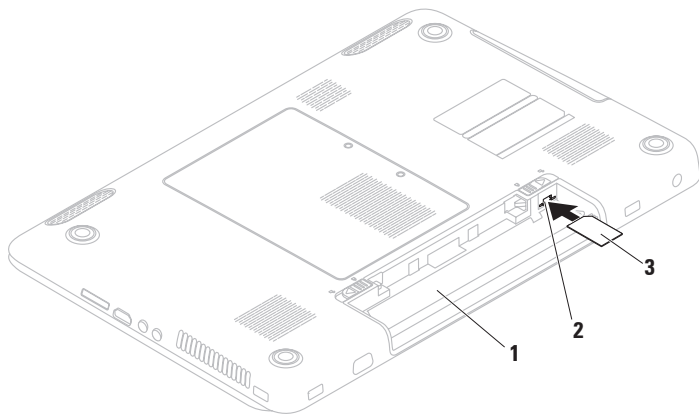

A vezeték nélküli kapcsolat engedélyezése vagy letiltása (opcionális)

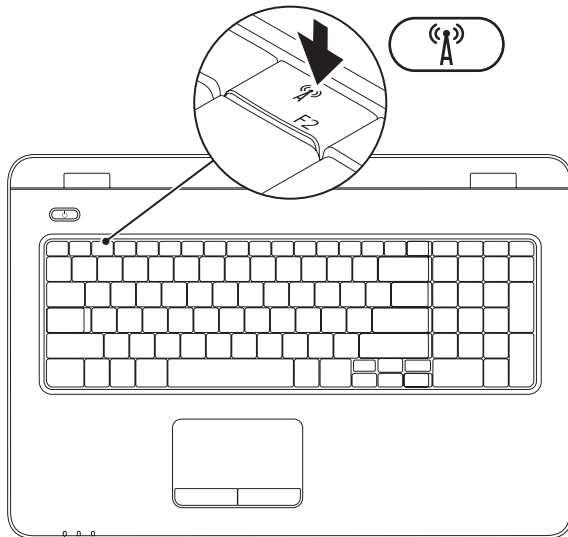

MEGJEGYZÉS: A vezeték nélküli funkció csak akkor érhető el a számítógépen, ha vásárláskor WLAN-kártyát rendelt. A támogatott kártyákra vonatkozó információkért lásd az „Alapvető műszaki adatok” c. részt a 95. oldalon.

A vezeték nélküli funkció engedélyezése:

1. Ellenőrizze, hogy a számítógép be van-e kapcsolva.
2. Nyomja meg a vezeték nélküli funkció gombját  a billentyűzet funkcióbillentyűinek sorában.

Választásának visszaigazolása megjelenik a képernyőn.

Vezeték nélküli használat bekapcsolva





Vezeték nélküli használat kikapcsolva



Az Inspiron laptop telepítése

A vezeték nélküli kapcsolat letiltása:

Nyomja meg még egyszer a billentyűzeten a vezeték nélküli funkció gombját  az összes kapcsolat megszüntetéséhez.

 **MEGJEGYZÉS:** A vezeték nélküli funkció gombjával gyorsan és egyszerűen kikapcsolhatja a vezeték nélküli kapcsolatokat (WiFi és Bluetooth®) a számítógépen, például akkor, amikor egy repülőút során ki kell kapcsolnia az összes vezeték nélküli eszközt.

Vezeték nélküli kijelző beállítása (opcionális)

 **MEGJEGYZÉS:** A vezeték nélküli kijelző szolgáltatást nem támogatja minden számítógép. A vezeték nélküli képernyő hardveres és szoftveres követelményeivel kapcsolatban lásd: www.intel.com.



Az Intel vezeték nélküli szolgáltatás lehetővé teszi a számítógép képernyőjének vezeték nélküli megosztását TV-készülékkel. A vezeték nélküli kijelző szolgáltatás beállítása előtt vezeték nélküli képernyőadapertt kell csatlakoztatni a TV-készülékhez.

 **MEGJEGYZÉS:** A vezeték nélküli videokártya nem tartozik a számítógépéhez, hanem külön kell megvásárolni.

Ha a számítógép támogatja a vezeték nélküli kijelző szolgáltatást, az Intel Wireless Display (Intel vezeték nélküli

kijelző) ikon  láthatóvá válik a Windows asztalon.

A vezeték nélküli kijelző beállítása:

1. Kapcsolja be a számítógépet.
2. Nyomja meg az <Fn> billentyűt a funkcióbillentyűk sorában található  billentyűvel egyszerre a vezeték nélküli kapcsolat engedélyezéséhez.
3. Csatlakoztassa a vezeték nélküli kijelző adapterét a tévékészülékhez.
4. Kapcsolja be a tévékészüléket.
5. Válassza ki a tévékészüléknek megfelelő videoforrást, például HDMI1, HDMI2, vagy S-Video.
6. Kattintson az Asztalon az Intel Wireless Display ikonra . Megjelenik az **Intel Wireless Display** ablak.
7. Válassza a **Scan for available displays** (Elérhető kijelzők keresése) lehetőséget.

- Válassza ki a vezeték nélküli kijelzőadaptert a **Detected wireless displays** (Észlelt vezeték nélküli kijelzők) listából.
- Adja meg a tévékészüléken megjelenő biztonsági kódot.

Vezeték nélküli kijelző engedélyezése:

- Kattintson az Asztalon az Intel Wireless Display ikonra .
Megjelenik az **Intel Wireless Display** ablak.
- Válassza a **Connect to Existing Adapter** (Csatlakozás meglévő adapterhez) lehetőséget.

 **MEGJEGYZÉS:** Az „Intel Wireless Display Connection Manager” (Intel vezeték nélküli kijelzőkapcsolat-kezelő) legfrissebb illesztőprogramja letölthető a **support.dell.com** webhelyről.

 **MEGJEGYZÉS:** A vezeték nélküli kijelzőről további tudnivalók találhatóak a kijelző dokumentációjában.

Kapcsolódás az internethez (opcionális)

Az internetcsatlakozáshoz külső modemes vagy hálózati kapcsolat, valamint internetszolgáltató szükséges.

Amennyiben a külső USB-modem vagy a vezeték nélküli hálózati eszköz nem része az eredeti összeállításnak, úgy azok megvásárolhatók a **www.dell.com** címen.

Vezetékes kapcsolat beállítása

- Amennyiben DSL- vagy kábel-, illetve műholdas modemkapcsolatot használ, a beállításhoz kérjen útmutatást internetszolgáltatójától.
- Ha betárcsázós kapcsolata van, csatlakoztassa a telefonvonalat a külön megvásárolható külső USB-modemhez és a telefon fali aljzatához, mielőtt elkezdené beállítani az internetkapcsolatot.

A vezetékes internetkapcsolat beállításához kövesse az „Internetkapcsolat beállítása” című részben foglaltakat a kézikönyv 22. oldalán.

Vezeték nélküli kapcsolat beállítása

 **MEGJEGYZÉS:** A vezeték nélküli útválasztó beállításához használja az útválasztóhoz kapott dokumentációt.

A vezeték nélküli internetkapcsolat használata előtt csatlakoznia kell a vezeték nélküli útválasztóhoz.

Kapcsolat beállítása a vezeték nélküli útválasztóhoz:

Windows Vista[®]

1. Ellenőrizze, hogy a vezeték nélküli kapcsolat engedélyezve van a számítógépen (lásd a „Vezeték nélküli kapcsolat engedélyezése vagy letiltása” részt a 16. oldalon).
2. Mentsen el és zárjon be minden nyitott fájlt, majd lépjen ki minden futó alkalmazásból.
3. Kattintson a **Start**  → **Csatlakozás** elemre.

Az Inspiron laptop telepítése

4. A beállítás elvégzéséhez kövesse a képernyőn megjelenő utasításokat.

Windows® 7

1. Ellenőrizze, hogy a vezeték nélküli kapcsolat engedélyezve van a számítógépen (lásd a „Vezeték nélküli kapcsolat engedélyezése vagy letiltása” részt a 16. oldalon).
2. Mentsen el és zárjon be minden nyitott fájlt, majd lépjen ki minden futó alkalmazásból.
3. Kattintson a **Start**  → **Vezérlőpult** elemre.
4. A keresősorba írja be a **hálózat** szót, majd kattintson a **Hálózati és megosztási központ** → **Kapcsolódás hálózathoz** elemére.
5. A beállítás elvégzéséhez kövesse a képernyőn megjelenő utasításokat.

Az internetkapcsolat beállítása

Az internetszolgáltatók és ajánlataik országonként változnak. Az országában elérhető ajánlatokkal kapcsolatban forduljon internetszolgáltatójához.

Ha nem tud kapcsolódni az internethez, de régebben sikeresen csatlakozott, akkor előfordulhat, hogy szolgáltatójánál van szolgáltatásleállítás. Lépjen kapcsolatba internetszolgáltatójával a szolgáltatás állapotának ellenőrzése céljából, vagy próbálja meg a csatlakozást később.

Készítse elő az internetszolgáltatótól kapott információkat. Ha nincs internetszolgáltatója, a **Csatlakozás az internethez** varázsló segítségével kereshet egyet.

Az internetkapcsolat beállítása:

Windows Vista

1. Mentsen el és zárjon be minden nyitott fájlt, majd lépjen ki minden futó alkalmazásból.
2. Kattintson a **Start**  → **Vezérlőpult** elemre
3. A keresősorba írja be a *hálózat* szót, majd kattintson a **Hálózati és megosztási központ** → **Kapcsolat vagy hálózat beállítása** → **Csatlakozás az internethez** elemére.
Megjelenik a **Csatlakozás az internethez** ablak.

 **MEGJEGYZÉS:** Amennyiben nem tudja, milyen csatlakozástípust válasszon, kattintson a **Segítség a választáshoz** gombra, vagy lépjen kapcsolatba internet szolgáltatójával.

4. Kövesse a képernyőn megjelenő utasításokat, és a telepítés befejezéséhez használja az internetszolgáltatójától kapott beállítási információkat.

Windows 7

1. Mentsen el és zárjon be minden nyitott fájlt, majd lépjen ki minden futó alkalmazásból.
2. Kattintson a **Start**  → **Vezérlőpult** elemre
3. A keresősorba írja be a *hálózat* szót, majd kattintson a **Hálózati és megosztási központ** → **Új kapcsolat vagy hálózat beállítása** → **Csatlakozás az internethez** elemére.
Megjelenik a **Csatlakozás az internethez** ablak.

Az Inspiron laptop telepítése

 **MEGJEGYZÉS:** Amennyiben nem tudja, milyen csatlakozástípust válasszon, kattintson a **Segítség a választáshoz** gombra, vagy forduljon internetszolgáltatójához.

4. Kövesse a képernyőn megjelenő utasításokat, és a telepítés befejezéséhez használja az internetszolgáltatójától kapott beállítási információkat.

Az Inspiron laptop használata

Ebben a részben az Inspiron laptopon elérhető funkciókról talál információkat.

Jobb oldali nézet

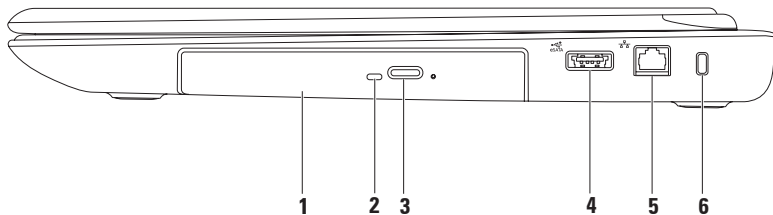

1 Optikai meghajtó — CD-k, DVD-k és Blu-ray lemezek lejátszása.

További információkért tekintse meg „Az optikai meghajtó használata” fejezetet a 42. oldalon.

2 Optikai meghajtó jelzőfénye — Az optikai meghajtó kiadás gombjának megnyomásakor, lemez behelyezésekor, valamint annak olvasásakor villog.

3 Optikai meghajtó kiadás gombja — Lenyomásakor kinyitja az optikai meghajtó lemeztálcáját.

4  eSATA/USB kombinált csatlakozó — eSATA-kompatibilis tárolóeszközök (például külső merevlemez vagy optikai meghajtó), illetve USB-eszközök (például egér, billentyűzet, nyomtató, külső meghajtó vagy MP3-lejátszó) csatlakoztatására szolgál.

5  Hálózati csatlakozó — Vezetékes hálózat esetén használható csatlakozó hálózathoz vagy szélessávú eszközhöz.

6 Biztonsági kábel nyílása — A nyíláson keresztül kereskedelmi forgalomban kapható biztonsági kábelt csatlakoztathat a számítógéphez.

MEGJEGYZÉS: Mielőtt biztonsági kábelt vásárolna, ellenőrizze, hogy illik-e a nyílásba.

Bal oldali nézet

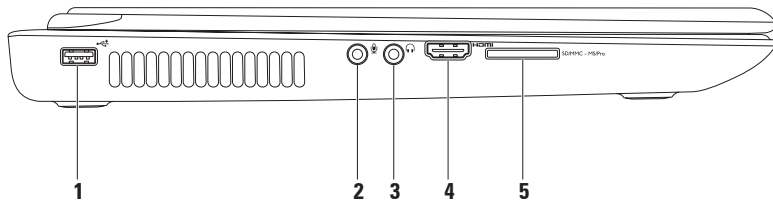

-
-  **USB 2.0 csatlakozó** — USB-eszközök, például egér, billentyűzet, nyomtató, külső meghajtó vagy MP3-lejátszó csatlakoztatására szolgál.

 -  **Audiobemenet/mikrofoncsatlakozó** — ide csatlakoztatható a mikrofon vagy az audioprogramokhoz szükséges bemeneti jel.

 -  **Audiokimenet/fejhallgató-csatlakozó** — Ide csatlakoztathatja a fejhallgatót vagy innen küldheti tovább az audiojelet hangszóróra vagy hifi-rendszerre.

 -  **HDMI-csatlakozó** — 5.1 hang- és videojelek TV-készülékhez csatlakoztatására szolgál.

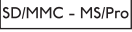

MEGJEGYZÉS: Amikor monitorral használják, a monitor csak a videojelet olvassa.

-
-  **7 az 1-ben médiakártya-olvasó** — könnyű és kényelmes megoldás a memóriakártyákon tárolt digitális fényképek, zenék, videók és dokumentumok megjelenítéséhez és megosztásához.

MEGJEGYZÉS: A nyílásban átvételkor egy műanyag kártyaforma található. Ez megvédi a nyílást a portól és egyéb szennyeződéstől. Őrizze meg a kártyát arra az esetre, ha nincs memóriakártya a nyílásban. Előfordulhat, hogy más számítógépek kártyaformái nem férnek bele a nyílásba.

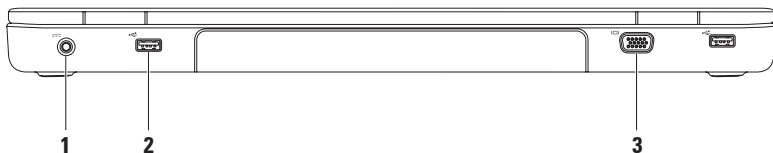

Hátoldali nézet

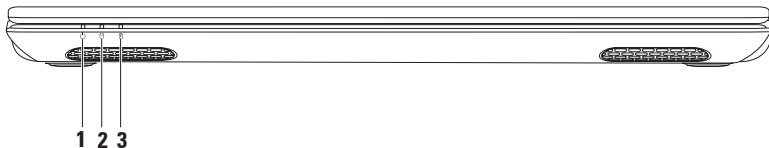

-
- 1  **Váltakozó áramú adapter csatlakozója** — A számítógépet a váltakozó áramú adapterhez csatlakoztatja és tölti az akkumulátort.
-
- 2  **USB 2.0 csatlakozók (2)** — USB-eszközök csatlakoztatásához, például az egér, billentyűzet, nyomtató, külső meghajtó vagy MP3-lejátszó.
-
- 3  **VGA-csatlakozó** — Csatlakozó monitorhoz és kivetítőhöz.
-

Előlap funkciók



-
-  **Tápfeszültség jelzőfénye** — A tápellátási állapotot jelzi. A tápfeszültség jelzőfényéről további információk találhatóak az „Állapotjelző lámpák” fejezetben, a 34. oldalon.
 -  **Merevlemez üzemjelzője** — Világít, amikor a számítógép adatokat olvas vagy ír. A folyamatos fehér fény a merevlemez tevékenységét jelzi.
 **FIGYELMEZTETÉS: Az adatok elvesztésének elkerülése érdekében a számítógépet soha ne kapcsolja ki, amikor a merevlemez üzemjelző lámpája villog.**
-

- 3  **Akkumulátor állapotjelző fénye** — Az akkumulátor töltési állapotát jelzi. Az akkumulátor állapotjelző fényéről további információk találhatóak az „Állapotjelző fények” fejezetben, a 34. oldalon.

MEGJEGYZÉS: Amikor a számítógép hálózati töltőről üzemel, az akkumulátor töltődik.

Állapotjelző fények

Akkumulátor állapotjelző fény

	Jelzőfény állapota	Számítógép állapota	Akkumulátor töltöttségi szintje
Váltakozó áramú adapter	folyamatos fehér fény	be/készenlét/ki/hibernálás	<=98%
	ki	be/készenlét/ki/hibernálás	>98%
Akkumulátor	folyamatos borostyánsárga fény	be/készenlét	<=10%
	ki	be/készenlét/ki/hibernálás	>10%
		ki/hibernálás	<=10%

 **MEGJEGYZÉS:** Amikor a számítógép a váltakozó áramú adatterről üzemel, az akkumulátor töltődik.

Bekapcsológomb lámpája/Tápfeszültség jelzőfénye **Jelzőfény állapota****Számítógép állapota**

folyamatos fehér fény

be

fehéren villog

készenlét



ki

ki/hibernálás

 **MEGJEGYZÉS:** Tápellátási problémákkal kapcsolatban tekintse meg a „Tápellátási problémák” fejezetet a 55. oldalon.

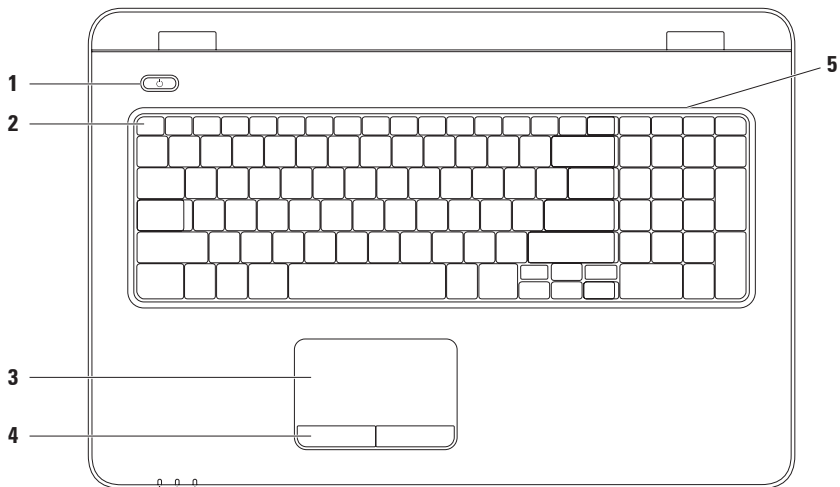
A számítógép-alapeszközök és billentyűzetfunkciók



-
- 1**  **Bekapcsológomb és fény** — Megnyomásával a számítógép be- vagy kikapcsolható. A gomba épített fény a tápellátási állapotokat jelzi.
A bekapcsológomb jelzőfényéről további információk találhatóak az „Állapotjelző fények” fejezetben, a 34. oldalon.
-
- 2** **Funkciógomb-sor** — A vezeték nélküli funkció be- és kikapcsoló billentyűje, a fényesség növelésére és csökkentésére szolgáló billentyűk, multimédiás billentyűk és az érintőpad engedélyezését és letiltását szolgáló gombok találhatóak ebben a sorban.
A multimédiás billentyűkről további tudnivalók találhatóak a „Multimédia-vezérlőbillentyűk” fejezetben, a 40. oldalon.
-
- 3** **Érintőpad** — Az egérhez hasonlóan a kurzort lehet mozgatni vele, elemek húzhatók és helyezhetők át, és a felület megérintése bal kattintást jelent. Az érintőpad támogatja a görgetés, pöccintés, nagyítás és forgatás funkciót. A nagyítási beállítások megváltoztatásához kattintson duplán az asztal értesítési területén található **Dell érintőpad** ikonra. További tudnivalók az „Érintőpad-mozdulatok” című részben találhatóak, a 38. oldalon.
MEGJEGYZÉS: Az érintőpad engedélyezéséhez vagy letiltásához nyomja meg a billentyűzet funkciógombjainak sorában lévő  billentyűt.
-
- 4** **Érintőpad gombjai (2)** — Az egérhez hasonlóan, bal és jobb gombbal elérhető funkciókat biztosít.
-
- 5** **Mikrofon** — Jó minőségű hangot biztosít hangfelvételhez és videokonferenciához.
-

Érintőpad mozdulatok

Görgetés

A tartalom görgetése. A görgetési funkció:

Automatikus függőleges görgetés —

Lehetővé teszi az aktív ablak felfelé vagy lefelé görgetését.

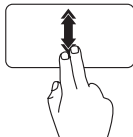

Mozgassa gyorsan két ujját felfelé vagy lefelé a függőleges automatikus görgetés aktiválásához.

Az automatikus görgetés leállításához érintse meg az érintőpaddot.

Automatikus vízszintes görgetés —

Lehetővé teszi az aktív ablak jobbra vagy balra görgetését.

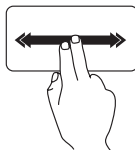

Mozgassa gyorsan két ujját jobbra vagy balra a vízszintes automatikus görgetés aktiválásához.

Az automatikus görgetés leállításához érintse meg az érintőpaddot.

Pöccintés

Lehetővé teszi a tartalom előre- vagy visszalapozását, a pöccintés irányától függően.

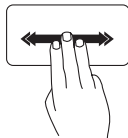

Mozgassa gyorsan három ujját a kívánt irányban az aktív ablak tartalmának lapozásához.

Nagyítás

A képernyőtartalom nagyításának növelése vagy csökkentése. A nagyítás funkció:

Csíptetés — Az érintőpadon két ujj közelítésével vagy távolításával van lehetőség a zoom használatára.

Nagyítás:

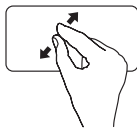

Az aktív ablak nézetének nagyításához távolítsa el a két ujját egymástól.

Kicsinyítés:

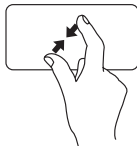

Az aktív ablak nézetének csökkentéséhez közelítse a két ujját egymáshoz.

Forgatás

Lehetővé teszi az aktív képernyő tartalmának forgatását. A forgatás funkció tartalmazza:

Elforgatás — Lehetővé teszi az aktív tartalom elforgatását két ujj használatával, miközben az egyik ujj áll, a másik pedig körülötte elfordul.

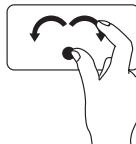

A kiválasztott elem óramutató járásával egyező vagy azzal ellentétes irányban, történő elforgatásához a hüvelykujját egy helyben tartva a mutatóujját mozgassa ívben jobbra vagy balra.

Multimédia-vezérlőbillentyűk

A multimédia-vezérlőbillentyűk a billentyűzet funkciógomb-sorában találhatók.

A multimédia-vezérlők használatához nyomja meg a kívánt gombot. A multimédia-vezérlőbillentyűk beállításához használhatja a **System Setup** (Rendszerbeállítás) (BIOS) segédprogramot vagy a **Windows Mobility Centert**.

System Setup (Rendszerbeállítás, BIOS) segédprogram

1. Nyomja meg az <F2> gombot közvetlenül a bekapcsoláskor végzett öndiagnosztika (POST) közben a **System Setup** (Rendszerbeállítás) (BIOS) segédprogramba való belépéshez.
2. A **Function Key Behavior** (Funkcióbillentyű viselkedése) beállítás alatt válasszon a **Multimedia Key First** (Multimédiás billentyű először) vagy **Function Key First** (Funkcióbillentyű először) lehetőségek közül.

Multimédiás billentyű először — Ez az alapértelmezett beállítás. Nyomja meg bármelyik multimédiás billentyűt a hozzá tartozó művelet elvégzéséhez. A funkcióbillentyűk esetén nyomja meg az <Fn> gombot és a kívánt funkcióbillentyűt.

Function Key First (Funkcióbillentyű először) — Nyomja meg bármelyik funkcióbillentyűt a hozzárendelt művelet elvégzéséhez. A multimédiás műveletekhez nyomja meg az <Fn> billentyűt és a kívánt multimédiás vezérlőbillentyűt.



MEGJEGYZÉS: A **Multimédiás billentyű először** beállítás csak az operációs rendszerben aktív.

Windows Mobility Center

1. A <X> billentyűk megnyomásával indítsa el a Windows Mobility Centert.
2. A **Function Key Row** (Funkcióbillentyű-sor) elemnél válassza a **Function Key** (Funkcióbillentyű) vagy a **Multimedia Key** (Multimédiás billentyű) lehetőséget.



 Hang elnémítása

 Hangerőszint csökkentése

 Hangerőszint növelése

 Előző műsorszám vagy fejezet lejátszása

 Lejátszás vagy szünet

 Következő műsorszám vagy fejezet lejátszása

Az optikai meghajtó használata

△ **FIGYELMEZTETÉS:** Ne nyomja lefelé az optikai meghajtó tálcáját, amikor kinyitja vagy bezárja azt. Tartsa az optikai meghajtó tálcáját zárva, amikor nem használja a meghajtót.

△ **FIGYELMEZTETÉS:** Lemez lejátszása vagy írása közben ne mozgassa a számítógépet.

Az optikai meghajtó CD-k, DVD-k és Blu-ray lemezek (opcionális) lejátszására alkalmas. Ügyeljen arra, hogy a lemez írott vagy nyomtatott felülete legyen felfelé, amikor ráhelyezi azt az optikai meghajtó tálcájára.

A lemez behelyezése az optikai meghajtóba:

1. Nyomja meg az optikai meghajtón a kiadás gombot.
2. Húzza ki az optikai meghajtó tálcáját.
3. Helyezze a lemezt címkével felfelé az optikai meghajtó tálcájának közepére úgy, hogy a lemez rápattanjon a forgótengelyre.
4. Tolja vissza a tálcát az optikai meghajtóba.

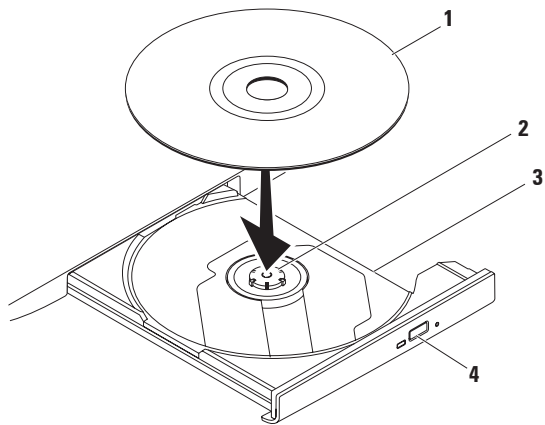

1 lemez

2 tengely

3 optikai meghajtó tálcája

4 kiadás gomb

A megjelenítő funkciói

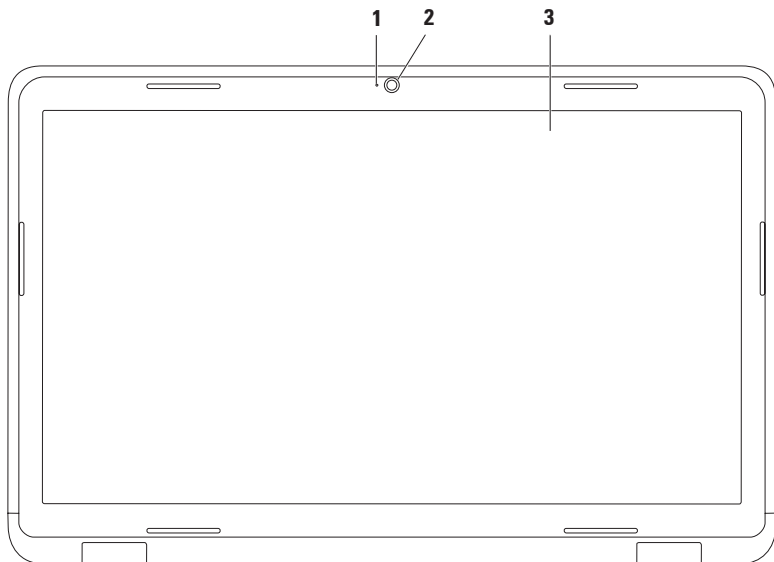

-
- 1 Kameraaktivitás jelzőfénye** — Jelzi a kamera be- vagy kikapcsolt állapotát. A folyamatos fehér fény a kamera tevékenységét jelzi.
 - 2 Kamera** — Beépített kamera videók rögzítéséhez, konferenciák lebonyolításához és csevegéshez.
 - 3 Képernyő** — A kijelző adottságai attól függenek, milyen számítógépet választott vásárláskor. A kijelzőkről további tudnivalók találhatóak a *Dell műszaki útmutatóban* a számítógépen vagy a **support.dell.com/manuals** weboldalon.
-

Az akkumulátor eltávolítása és cseréje

 **VIGYÁZAT:** Az ebben a részben ismertetett műveletek elvégzése előtt olvassa el a számítógéphez kapott biztonsági utasításokat.

 **VIGYÁZAT:** Nem megfelelő akkumulátor használata növeli a tűz- és robbanásveszélyt. Ehhez a számítógéphez csak a Dell által forgalmazott akkumulátort használjon. Ne használja más számítógépek akkumulátorait.

 **VIGYÁZAT:** Mielőtt eltávolítaná az akkumulátort, kapcsolja ki a számítógépet, és távolítsa el a külső kábeleket (beleértve a váltakozó áramú adapter kábelét is).

Az akkumulátor eltávolítása:

1. Kapcsolja ki a számítógépet, és fordítsa meg.
2. Csúsztassa az akkumulátorzáró reteszt nyitott állásba.
3. Csúsztassa el az akkumulátor kioldóreteszét.
4. Csúsztassa és emelje ki az akkumulátort az akkumulátorrekeszből.

Az akkumulátor visszahelyezése:

1. Állítsa az akkumulátoron lévő réseket az akkumulátorrekeszen található fülekhez.
2. Csúsztassa be az új akkumulátort, amíg be nem kattann a helyére.
3. Csúsztassa az akkumulátorzáró reteszt zárt állásba.

- 1 akkumulátorzáró retesz
- 2 akkumulátor
- 3 akkumulátorkioldó retesz

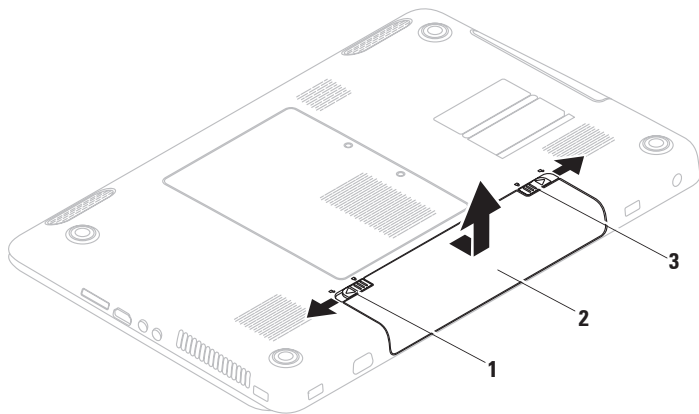

Szoftverfunkciók

 **MEGJEGYZÉS:** A fejezetben leírt funkciókkal kapcsolatos további információkért tekintse meg a *Dell műszaki útmutatót* a merevlemezen vagy a support.dell.com/manuals weboldalon.

FastAccess arcfelismerés

Lehet, hogy a számítógép el van látva FastAccess arcfelismerő funkcióval. Ez a funkció segít a Dell számítógép biztonságának megőrzésében, azáltal, hogy megtanulja a felhasználó jellemző arcvonásait és a felhasználó személyazonosságának automatikus igazolására használja azokat az olyan bejelentkezési eljárásoknál, amikor az adatokat a felhasználónak kellene megadnia (például a Windows fiókba, vagy egy védett honlapra bejelentkezéskor).

További tudnivalókért kattintson a **Start**  → **Programok** → **FastAccess** lehetőségre.

Hatékonyság és kommunikáció

A számítógéppel bemutatókat, brosúrákat, képeslapokat, szórólapokat és táblázatokat készíthet. Digitális fotókat és képeket szerkeszthet és tekinthet meg.

A megrendelésen ellenőrizze a számítógépére telepített szoftvereket.

Az internethez való csatlakozás után weboldalakat nyithat meg, e-mail fiókot állíthat be, illetve fájlokat tölthet fel és le.

Szórakozás és multimédia

Számítógépével videókat nézhet, játékokat játszhat, saját CD/DVD-lemezeket hozhat létre, zenét vagy internetes rádiót hallgathat.

Képeket és videofájlokat tölthet le és másolhat át hordozható eszközökről, például digitális fényképezőgépekről vagy mobiltelefonokról. Az opcionális szoftveres alkalmazások segítségével zene- és videofájlokat rendezhet és hozhat létre, amelyeket ezek után lemezre írhat, hordozható eszközökre (például MP3-lejátszóra vagy egyéb hordozható szórakoztató elektronikai eszközre) menthet, vagy közvetlenül megjeleníthet és lejátszhat egy csatlakoztatott TV-készüléken, projektoron vagy házimozi rendszeren.

Dell DataSafe Online online biztonsági mentés

 **MEGJEGYZÉS:** Előfordulhat, hogy a Dell DataSafe Online biztonsági mentés nem érhető el minden régióban.

 **MEGJEGYZÉS:** A gyors fel- és letöltéshez szélessávú internetkapcsolat javasolt.

A Dell DataSafe Online egy automatizált biztonsági mentés és visszaállítás szolgáltatás, amely segíti az adatok és más fontos fájlok védelmét olyan katasztrófák esetén, mint lopás, tűz vagy természeti katasztrófák. A szolgáltatás a számítógépen jelszóval-védett felhasználói fiókon keresztül érhető el.

További információkért látogasson el a **delldatasafe.com** oldalra.

Az Inspiron laptop használata

Biztonsági mentések ütemezése:

1. Kattintson duplán a tálcán található Dell DataSafe Online ikonra .
2. Kövesse a képernyőn megjelenő utasításokat.

Dell Dokk

A Dell Dokk ikonok egy csoportja, mely egyszerűen hozzáférhetővé teszi a gyakran használt alkalmazásokat, fájlokat és mappákat. A Dokkot testre szabhatja a következőképpen:

- Ikonok hozzáadásával vagy eltávolításával
- Adott ikonok kategóriába rendezésével
- A Dokk színének és helyének módosításával
- Ikonok viselkedésének módosításával



Kategória hozzáadása

1. Kattintson a jobb gombbal a Dokkra, majd az **Add** (Hozzáadás) → **Category** (Kategória) elemre.
Megjelenik az **Add/Edit Category** (Kategória hozzáadása/szerkesztése) ablak.
2. Adja meg a kategória nevét a **Title** (Cím) mezőben.
3. Válasszon ikont a kategóriához a **Kép kiválasztása:** mezőben.
4. Kattintson a **Save** (Mentés) gombra.

Ikon hozzáadása

Húzza át az ikont a Dokkra vagy az adott kategóriába.

Kategória vagy ikon eltávolítása

1. Jobb egérgombbal kattintson a Dokkon lévő kategóriára vagy ikonra, majd kattintson a **Parancsikon törlése** vagy a **Kategória törlése** parancsra.
2. Kövesse a képernyőn megjelenő utasításokat.

A Dokk testreszabása

1. Jobb egérgombbal kattintson a Dokkra, majd a **Speciális beállítások...** elemre.
2. Válassza ki a megfelelő opciót a Dokk testreszabásához.

Problémák megoldása

Ez a rész áttekintést tartalmaz a számítógép hibaelhárítására vonatkozó információkról.

Ha nem tudja megoldani a problémát a következő útmutató segítségével, akkor tekintse meg a „Támogatási eszközök használata” című részt az 61. oldalon vagy „A Dell elérhetőségei” című részt a 90. oldalon.



VIGYÁZAT: A számítógép burkolatát csak képzett szerviztechnikus távolíthatja el. Tekintse meg a *Szervizelési kézikönyvet* a support.dell.com/manuals címen a speciális szervizutasításokért.

Hangkódok

Indításkor a számítógép sípolással jelezheti az esetleges hibákat vagy problémákat. Ez a hangkódnak nevezett sípolás segít a probléma jellegének meghatározásában. Írja le a hangkódot, és forduljon a Dell munkatársaihoz (erről lásd: „A Dell elérhetőségei” fejezetet a 90. oldalon).



MEGJEGYZÉS: Az alkatrészek cseréjéről lásd a *Szervizelési kézikönyvet* a support.dell.com/manuals webhelyen.

Hangkód	Lehetséges probléma
Egy	Lehetséges alaplaphiba — BIOS ROM ellenőrzőösszeg-hiba

Hangkód	Lehetséges probléma
Kettő	A gép nem észlelt RAM-ot MEGJEGYZÉS: Amennyiben új memóriamodult helyezett be vagy a régit kicserélte, győződjön meg róla, hogy a modul megfelelően van behelyezve.
Három	Lehetséges alaplaphiba — Chipkészlethiba
Négy	RAM-olvasási/-írási hiba
Öt	Valós idejű óra hibája
Hat	Videokártya- vagy chiphiba
Hét	Processzorhiba
Nyolc	Kijelzőhiba

Hálózati problémák

Vezeték nélküli kapcsolatok

Ha a vezeték nélküli kapcsolat megszakad — A vezeték nélküli útválasztó offline állapotban van vagy a vezeték nélküli kapcsolatot letiltotta a számítógépen.

- Ellenőrizze, hogy a vezeték nélküli kapcsolat engedélyezve van a számítógépen (lásd a „Vezeték nélküli funkció engedélyezése vagy letiltása” részt a 16. oldalon).
- Ellenőrizze, hogy bekapcsolta-e a vezeték nélküli útválasztót, és csatlakoztatta-e az adatforráshoz (kábelmodem vagy hálózati hub).
- Hozza létre ismét a kapcsolatot a vezeték nélküli útválasztóhoz (erről lásd: „Vezeték nélküli kapcsolat beállítása”, 21. oldal).

- Az interferenciaforrások zavarhatják vagy letilthatják a vezeték nélküli kapcsolatot. Vigye közelebb a számítógépet a vezeték nélküli útválasztóhoz.

Vezetékes kapcsolatok

Ha a vezetékes hálózati kapcsolat megszakad — A hálózati kábel laza vagy sérült.

- Ellenőrizze, hogy csatlakoztatta-e a kábelt, és hogy nem sérült-e.
- Ha a probléma továbbra is fennáll, lépjen kapcsolatba a hálózati rendszergazdával vagy az internetszolgáltatóval.

Tápellátással kapcsolatos problémák

Ha a tápfeszültség jelzőfénye nem világít — A számítógép ki van kapcsolva, hibernált állapotban van vagy nem kap áramot.

- Nyomja meg a bekapcsológombot. Ha számítógép kikapcsolt vagy hibernált állapotban van, visszaáll a normál működési állapotba.
- A váltakozó áramú adaptert helyezze vissza a számítógépen lévő tápaljzatba, majd csatlakoztassa az elektromos hálózatra.
- Ha a váltakozó áramú adapter elosztóhoz csatlakozik, gondoskodjon arról, hogy az elosztó csatlakozzon a hálózati feszültségre, és a kapcsolója be legyen kapcsolva. A feszültségvédő készülékeket, elosztókat és a hosszabbító kábeleket kiiktatva

Problémák megoldása

ellenőrizze, hogy a számítógép megfelelően működik-e.

- Ellenőrizze, hogy a hálózati csatlakozó megfelelően működik-e; ehhez használjon másik készüléket, például lámpát.
- Ellenőrizze a váltakozó áramú adapter csatlakozásait. Ha a váltakozó áramú adapteren van jelzőfény, ellenőrizze, hogy világít-e.

Ha a tápellátás jelzőfénye folyamatosan fehéren világít és a számítógép nem válaszol — Lehet, hogy a képernyő nem reagál. Tartsa lenyomva a bekapcsológombot, amíg a számítógép kikapcsol, majd indítsa újra.

Ha az üzemjelző fény fehér színnel villog — A számítógép készenléti állapotban van. A normál működés visszaállításához mozgassa meg az egérmutatót a csatlakoztatott egér

segítségével, vagy nyomja meg a bekapcsológombot.

Ha olyan interferenciaforrásokat talál, amelyek zavarják a vételt a számítógépen — Egy nem kívánt jel okoz interferenciát más jelek zavarásával vagy letiltásával. Az interferencia néhány lehetséges oka:

- A tápkábel, a billentyűzet és az egér hosszabbító kábele.
- Túl sok készülék csatlakozik egy elosztóhoz.
- Több elosztó csatlakozik egy hálózati csatlakozóra.

Memóriaproblémák

Ha nem elegendő memóriára utaló üzenetet kap —

- Mentse el és zárja be a nyitva lévő fájlokat, lépjen ki a megnyitott programokból, és nézze meg, hogy ez megoldotta-e a problémát.
- A szoftver dokumentációjában olvassa el a minimális memóriakövetelményekre vonatkozó részt. Amennyiben szükséges, szereljen be még memóriát (lásd a *Szervizelési kézikönyvet* a **support.dell.com/manuals** címen).
- Illessze vissza a memóriamodul(oka)t a csatlakozó(k)ba (erről lásd a *Szervizelési kézikönyvet* a **support.dell.com/manuals** webhelyen.)
- Ha a probléma továbbra is fennáll, forduljon a Dellhez (lásd: „A Dell elérhetőségei”, 90. oldal)

Ha más memóriahibát tapasztal —

- Futtassa le a Dell Diagnostics segédprogramot (lásd a „Dell Diagnostics” c. részt az 66. oldalon).
- Ha a probléma továbbra is fennáll, forduljon a Dellhez (lásd: „A Dell elérhetőségei”, 90. oldal)

Lefagyások és szoftverproblémák

Ha a számítógép nem indul el —

Ellenőrizze, hogy a váltakozó áramú adapter szilárdan csatlakoztatva van-e a számítógépbe és a fali csatlakozóaljzatba.

Ha a program nem válaszol —

Állítsa le a programot:

1. Nyomja meg egyszerre a <Ctrl><Shift> <Esc> gombokat.
2. Kattintson az **Alkalmazások** elemre.
3. Kattintson a nem válaszoló programra
4. Kattintson a **Feladat befejezése** lehetőségre.

Ha egy program ismételten lefagy —

Olvassa át a szoftver dokumentációját. Szükség esetén távolítsa el, majd telepítse újra a programot.

 **MEGJEGYZÉS:** A szoftverek rendszerint rendelkeznek telepítési útmutatást tartalmazó dokumentációval vagy CD-lemezzel.

Ha a számítógép nem válaszol vagy kék képernyő látható —

 **FIGYELMEZTETÉS:** Ha az operációs rendszert nem tudja szabályosan leállítani, adatokat veszíthet.

Ha a számítógép a billentyűzetre vagy az egér mozgására sem reagál, a bekapcsológombot legalább 8–10 másodpercig lenyomva tartva kapcsolja ki, majd indítsa újra a számítógépet.

Ha a program régebbi Microsoft® Windows® operációs rendszerhez készült — Futassa a Programkompatibilitás varázslót. A Programkompatibilitás varázsló úgy konfigurálja a programot, hogy a Windows operációs rendszer egy korábbi verziójához hasonló környezetben fusson.

A Programkompatibilitás varázsló futtatása:

Windows Vista®

1. Kattintson a **Start**  → **Vezérlőpult** → **Programok** → **Régebbi program használata a Windows jelenlegi változatával** lehetőségre.
2. Az üdvözlőképernyőn kattintson a **Tovább** gombra.
3. Kövesse a képernyőn megjelenő utasításokat.

Windows® 7

1. Kattintson a **Start**  → **Vezérlőpult** → **Programok** → **Régebbi program használata a Windows jelenlegi változatával** lehetőségre.
2. Az üdvözlőképernyőn kattintson a **Tovább** gombra.
3. Kövesse a képernyőn megjelenő utasításokat.

Bármilyen más szoftverprobléma esetén —

- Azonnal készítsen biztonsági mentést a fájljairól.
- Víruskereső programmal vizsgálja át a merevlemezt vagy a CD-lemezeket.
- Mentse el és zárjon be minden nyitott fájlt vagy programot, majd a **Start**  menün keresztül állítsa le a számítógépet.
- Hibaelhárítási információkért tanulmányozza a szoftver dokumentációját vagy érdeklődjön a gyártótól:
 - Győződjön meg arról, hogy a program kompatibilis-e a számítógépére telepített operációs rendszerrel.
 - Győződjön meg róla, hogy a számítógép megfelel-e a szoftver futtatásához szükséges minimális hardverkövetelményeknek. További tudnivalókat a szoftver dokumentációjában olvashat.

Problémák megoldása

- Győződjön meg arról, hogy a program megfelelően van-e telepítve és konfigurálva.
- Ellenőrizze, hogy az eszközülllesztők nem ütköznek-e a programmal.
- Szükség esetén távolítsa el, majd telepítse újra a programot.

Támogatási eszközök használata

Dell támogatási központ (Dell Support Center)

Minden szükséges támogatás kényelmesen, egy helyen.

A **Dell támogatási központ (Dell Support Center)** rendszerriasztásokat, a teljesítmény javító ajánlatokat, rendszerinformációkat, valamint más Dell eszközökre és diagnosztikai szolgáltatásokra mutató hivatkozásokat biztosít.

Az alkalmazás indításához kattintson a **Start**  → **Minden Program** → **Dell** → **Dell Support Center** → **Launch Dell Support Center** menüpontra.

A **Dell támogatási központ (Dell Support Center)** honlapján látható a számítógép modellszáma, szervizcímkéje, expressz szervizkódja, garanciájának állapota, valamint a számítógép teljesítményének javításával kapcsolatos riasztások.

A honlap hivatkozásokat tartalmaz az alábbiakra is:

PC Checkup (PC-ellenőrzés) —

Hardverdiagnosztika futtatása, a merevlemezen legtöbb memóriát igénylő program megtekintése, és a számítógép változásainak napi szintű követése.

PC Checkup segédprogramok

- **Drive Space Manager (Lemezterület-kezelő)** — A merevlemez kezelése az egyes fájltypusok által foglalt terület grafikus megjelenítésével.
- **Performance and Configuration History (Teljesítmény- és konfigurációs előzmények)** — A rendszer eseményeinek és változásainak időbeni követése. A segédprogram megjeleníti az összes hardverellenőrzést, tesztet, rendszermódosítást, kritikus eseményt és visszaállítási pontot az előfordulása napján.

Detailed System Information (Részletes rendszerinformációk) — Részletes információk megtekintése a hardver- és operációsrendszer-konfigurációról, a szervizszerződések másolatainak megjelenítése, garanciainformációk, valamint a garancia megújításának lehetőségei.

Get Help (Segítségkérés) — A Dell műszaki támogatás beállításai, ügyfélszolgálat, oktatóanyagok és kalauzok, online eszközök, felhasználói kézikönyvek, garanciaadatok, valamint gyakran ismételt kérdések elérése stb.

Backup and Recovery (Biztonsági mentés és visszaállítás) — Rendszerhelyreállító adathordozó készítése, helyreállító eszköz indítása és fájlok online biztonsági mentése.

System Performance Improvement Offers (Rendszerteljesítmény javításával kapcsolatos ajánlatok) — A rendszer teljesítményét javító szoftveres és hardveres megoldások beszerzése.

A **Dell támogatási központtal (Dell Support Center)** kapcsolatos bővebb információkért és az igénybe vehető támogató eszközök letöltéséhez keresse fel a **DellSupportCenter.com** oldalt.

Saját Dell letöltések

 **MEGJEGYZÉS:** Előfordulhat, hogy a Saját Dell letöltések nem érhető el minden területen.

Az új számítógépre előtelepített szoftverek némelyikéhez nem tartozik biztonsági CD- vagy DVD-lemez. A szoftver a Saját Dell letöltések webhelyen érhető el. Erről a webhelyről újratelepítés vagy saját biztonsági másolat céljára letölthetők az elérhető szoftverek.

Regisztrálás és a Saját Dell letöltések használata:

1. Látogassa meg a **downloadstore.dell.com/media** címet.
2. A regisztráláshoz és a szoftverek letöltéséhez kövesse a képernyőn megjelenő utasításokat.
3. Biztonsági másolat készítése a szoftverekről jövőbeli használatra, vagy a szoftverek újratelepítése.

Rendszerüzenetek

Ha a számítógéppel probléma merül fel vagy hiba történik, akkor megjelenhet egy rendszerüzenet, amely segíthet azonosítani a probléma okát és megoldani a problémát.

 **MEGJEGYZÉS:** Ha a megjelenő üzenet nem szerepel a táblázatban, akkor olvassa el az operációs rendszer vagy az üzenet megjelenésekor futó program dokumentációját. Elolvashatja a *Dell műszaki útmutatót*, melyet a merevlemezen vagy a **support.dell.com/manuals** weboldalon talál, illetve kapcsolatba léphet a Dell-lel (erről lásd: „A Dell elérhetőségei”, 90. oldal).

Alert! (Figyelem!) Previous attempts at booting this system have failed at checkpoint [nnnn]. (A rendszer indításának előző kísérletei [nnnn] ellenőrzési pontnál meghiúsultak.)

A probléma megoldása érdekében jegyezze fel az ellenőrzési pontot, és forduljon a Dell műszaki támogatásához —

A számítógép egymás után háromszor, ugyanazon hiba miatt nem tudta befejezni az indítási rutint. Kérje a Dell segítségét (lásd „A Dell elérhetőségei” című részt a 90. oldalon).

CMOS checksum error (CMOS ellenőrzőösszeg-hiba) — Esetleges alaplaphiba, vagy a valós idejű óra (RTC) akkumulátora lemerült. Cserélje ki a gombelemet (lásd a *Szervizelési Kézikönyvet* a support.dell.com/manuals oldalon vagy vegye fel a kapcsolatot a Dell-lel (lásd „A Dell elérhetőségei” című részt a 90. oldalon).

Hard-disk drive failure

(Merevlemezhiba) — Lehetséges merevlemezhiba az indítási önteszt során. Kérje a Dell segítségét (lásd „A Dell elérhetőségei” című részt a 90. oldalon).

Keyboard failure (Billentyűzethiba) — Billentyűzethiba, vagy a billentyűzet kábele meglazult.

A billentyűzet cseréjéről lásd a *Szervizelési kézikönyvet* a support.dell.com/manuals webhelyen.

No boot device available (Nem áll rendelkezésre rendszerindító eszköz) —

A merevlemezen nincs indítópartíció, a merevlemez kábele meglazult, illetve nincs indítható eszköz.

- Ha a merevlemez a rendszerindító eszköz, gondoskodjon arról, hogy a kábelek csatlakoztatva legyenek, és arról, hogy a meghajtó megfelelően legyen telepítve, illetve particionálva legyen, mint rendszerindító eszköz.

- Lépjen be a rendszerbeállításokba, és ellenőrizze, hogy az indítószekvencia-információk helyesek-e (lásd a *Dell műszaki útmutatót* a merevlemezen vagy a support.dell.com/manuals weboldalon).

CAUTION - Hard Drive SELF MONITORING SYSTEM has reported that a parameter has exceeded its normal operating range (FIGYELMEZTETÉS - A merevlemez ÖNELLENŐRZŐ RENDSZERE jelentette, hogy egy paraméter a normális határokon kívül van). A Dell azt ajánlja, hogy rendszeresen készítsen biztonsági másolatot adatairól. Egy paraméter, amely túllépte a normál működési tartományát, jelezhet merevlemez-problémát is — S.M.A.R.T hiba, lehetséges merevlemezhiba. Kérje a Dell segítségét (lásd „A Dell elérhetőségei” című részt a 90. oldalon).

Hardverhiba-elhárítás



Ha az operációs rendszer beállításakor egy eszközt nem észlel a rendszer, vagy konfigurálását nem találja megfelelőnek, a **hardverhiba-elhárító** segítségével feloldhatja az összeférhetetlenséget.

A hardverhiba-elhárítás indítása:

1. Kattintson a **Start**  → **Súgó és támogatás** lehetőségre.
2. A keresőmezőbe írja be a **hardverhiba-elhárító** kifejezést, és a keresés elindításához nyomja le az <Enter> billentyűt.
3. A keresés eredményei közül válassza ki a problémát legjobban leíró választási lehetőséget a további hibaelhárító lépések követéséhez.

Dell Diagnostics

Ha probléma merül fel a számítógéppel, végezze el a „Lefagyás és szoftverproblémák” című részben ismertetett ellenőrzéseket (lásd: 58. oldal), futtassa le a Dell Diagnostics programot, és csak azt követően forduljon a Dellhez segítségért.

-  **MEGJEGYZÉS:** A Dell Diagnostics program csak Dell számítógépen működik.
-  **MEGJEGYZÉS:** Az illesztőprogramokat és segédprogramokat tartalmazó *Drivers and Utilities* lemez opcionális, ezért elképzelhető, hogy nem kapott ilyet a számítógéphez.

Ellenőrizze, hogy a tesztelendő készülék megjelenik-e a Rendszerbeállítás segédprogramban és aktív-e. Nyomja meg az <F2> gombot közvetlenül a bekapcsoláskor végzett öndiagnosztika

(POST) közben a System Setup (Rendszerbeállítás) (BIOS) segédprogramba való belépéshez.

A Dell Diagnostics programot a merevlemezről vagy a *Drivers and Utilities* lemezről indíthatja el.

A Dell Diagnostics indítása a merevlemezről

A Dell Diagnostics program a merevlemez egy rejtett diagnosztikai segédprogram partíciójában található.

-  **MEGJEGYZÉS:** Ha a számítógép képernyője üres marad, lépjen kapcsolatba a Dell-lel (lásd „A Dell elérhetőségei” című részt az 90. oldalon).

1. Győződjön meg róla, hogy a számítógép megfelelően működő elektromos aljzathoz csatlakozik-e.
2. Kapcsolja be (vagy indítsa újra) a számítógépet.

3. Amikor a DELL™ logó megjelenik, azonnal nyomja meg az <F12> billentyűt. Válassza ki a **Diagnosztika** elemet az indítómenüből, és nyomja meg az <Enter> billentyűt. Ez egyes számítógépeknél elindítja a PSA-t (Indítás előtti rendszervizsgálat).

 **MEGJEGYZÉS:** Ha túl sokáig vár, és megjelenik az operációs rendszer logója, várjon tovább, amíg megjelenik a Microsoft® Windows® asztal; majd kapcsolja ki a számítógépet, és próbálja újra.

 **MEGJEGYZÉS:** Ha arra vonatkozó figyelmeztető üzenetet lát, hogy nem található a diagnosztikai segédprogramok partíciója, futtassa a Dell Diagnostics programot a *Drivers and Utilities* lemezről.

Ha a rendszer PSA-t hajt végre:

- A PSA elindítja a tesztek futtatását.
- Ha a PSA sikeresen lefut, a következő üzenet jelenik meg: "No problems have been found with this system so far. Do you want to run the remaining memory tests? This will take about 30 minutes or more. Do you want to continue? (Recommended)." („Eddig nem található probléma a rendszerben. Lefuttatja a többi memóriatesztet is? Ez legalább 30 percet vesz igénybe. Folytatja? (Ajánlott)").

- c. Amennyiben memóriaproblémákat tapasztal, nyomja meg az <y> (igen), egyébként az <n> (nem) billentyűt. A következő üzenet jelenik meg:
„Booting Dell Diagnostic Utility Partition. Press any key to continue”.
(„A Dell diagnosztikai segédprogramjának indítása. A folytatáshoz nyomja le bármelyik billentyűt”).
- d. Bármelyik gomb lenyomásával nyissa meg a **Choose an option** (Válasszon opciót) ablakot.

Ha a rendszer nem hajt végre PSA-t:

Egy tetszőleges billentyűt megnyomásával indítsa el a Dell Diagnostics segédprogramot a merevlemez diagnosztikai segédprogramokat tartalmazó partíciójáról.

4. Válassza ki a futtatni kívánt tesztet.

5. Ha a teszt során probléma merült fel, egy üzenet jelenik meg egy hibakóddal és a probléma leírásával. Jegyezze fel a hibakódot és a probléma leírását, majd vegye fel a kapcsolatot a Dell-lel, lásd „A Dell elérhetőségei” című részt a 90. oldalon.

 **MEGJEGYZÉS:** A számítógép szervizcímkéje az egyes tesztképernyők tetején jelenik meg. A szervizcímké segítségével azonosíthatja a számítógépet a Dell-lel való kommunikáció során.

6. A tesztek végrehajtása után a **Válasszon opciót** képernyőhöz való visszatéréshez zárja be a tesztképernyőt.
7. Ha ki szeretne lépni a Dell Diagnostics segédprogramból, és újra kívánja indítani a számítógépet, kattintson a **Kilépés** gombra.

A Dell Diagnostics indítása a Drivers and Utilities (illesztő- és segédprogramokat tartalmazó) lemezről

 **MEGJEGYZÉS:** Az illesztőprogramokat és segédprogramokat tartalmazó *Drivers and Utilities* lemez opcionális, ezért elképzelhető, hogy nem kapott ilyet a számítógéphez.

1. Helyezze be a *Drivers and Utilities* lemezt.
2. Állítsa le, majd indítsa újra a számítógépet.
Amikor megjelenik a DELL™ logó, azonnal nyomja meg az <F12> billentyűt.

 **MEGJEGYZÉS:** Ha túl sokáig vár és megjelenik az operációs rendszer logója, várjon tovább, amíg megjelenik a Microsoft Windows asztal; majd kapcsolja ki a számítógépet, és próbálja újra.

 **MEGJEGYZÉS:** Az alábbi lépések csak egy alkalomra változtatják meg az indító szekvenciát. A következő indítás alkalmával a számítógép a rendszerbeállításokban megadott eszközöknek megfelelően indul el.

3. Amikor megjelenik az indítóeszközök listája, jelölje ki a **CD/DVD/CD-RW** meghajtót, majd nyomja le az <Enter> gombot.
4. A megjelenő menüből válassza ki a **Boot from CD-ROM** (CD/DVD meghajtóról történő indítás) lehetőséget, majd nyomja meg az <Enter> billentyűt.

5. Nyomja meg az 1-es billentyűt a CD menü elindításához, majd a folytatáshoz nyomja meg az <Enter> billentyűt.
6. A számozott listában válassza a **Run the 32 Bit Dell Diagnostics** (A 32 bites Dell Diagnostics program futtatása) parancsot. Ha több verzió is fel van sorolva, válassza a számítógépének megfelelőt.
7. Válassza ki a futtatni kívánt tesztet.
8. Ha a teszt során probléma merült fel, egy üzenet jelenik meg egy hibakóddal és a probléma leírásával. Jegyezze fel a hibakódot és a probléma leírását, majd vegye fel a kapcsolatot a Dell-lel, lásd „A Dell elérhetőségei” című részt a 90. oldalon.
9. A tesztek végrehajtása után a **Válasszon opciót képernyőhöz való visszatéréshez zárja be a tesztképernyőt.**
10. A Dell Diagnostics programból való kilépéshez és a számítógép újraindításához kattintson a **Kilépés** gombra.
11. Távolítsa el a *Drivers and Utilities* lemezt.



MEGJEGYZÉS: A számítógép szervizcímkeje az egyes tesztképernyők tetején jelenik meg. A szervizcímke segítségével azonosíthatja a számítógépet a Dell-lel való kommunikáció során.

Az operációs rendszer helyreállítása

Az operációs rendszer a következő módok egyikével állítható vissza:

△ FIGYELMEZTETÉS: A Dell Factory Image Restore (Dell gyári lemezkép visszaállítása) és az *Operating System* (Operációs rendszer) lemez véglegesen töröl minden, a számítógépen tárolt adatfájlt. Ha módja van rá, készítsen biztonsági másolatot az adatokról e szolgáltatások használata előtt.

Opció	Használja a
System Restore (Rendszer-visszaállítás)	lehetőséget elsődleges megoldásként
Dell DataSafe helyi biztonsági mentés	ha a System Restore (rendszer-visszaállítás) nem oldja meg a problémát
Rendszer-helyreállító adathordozó	ha az operációs rendszer hibája miatt nem lehet a rendszer-visszaállítást és a DataSafe helyi biztonsági mentés szolgáltatást használni ha a gyári lemezképet egy újonnan beszerelt merevlemezre telepíti

Az operációs rendszer helyreállítása

Opció	Használja a
Dell Factory Image Restore (Dell gyári lemezkép visszaállítása)	a számítógép visszaállítása az operációs rendszer megvásárlásakor meglévő állapotába
<i>Operációs rendszer</i> lemez	az operációs rendszer újratelepítése a számítógépen



 **MEGJEGYZÉS:** Az *Operating System* (Operációs rendszer) lemez opcionális, ezért elképzelhető, hogy nem kapott ilyet a számítógéphez.

Rendszer-visszaállítás

A Microsoft® Windows® operációs rendszer rendszer-visszaállítási funkciója segítségével a számítógép visszaállítható egy korábbi, működőképes állapotra (az adatfájlok érintése nélkül), ha a hardverben, szoftverben vagy más rendszerbeállításban történt módosítás miatt a rendszer nemkívánatos működési állapotba került. A rendszer-visszaállítás bármely módosítása a számítógépen teljes mértékben visszafordítható.

△ **FIGYELMEZTETÉS:** Az adatfájlokról rendszeresen készítsen biztonsági másolatot. A rendszer-visszaállítás nem követi nyomon az adatfájlokat, és nem is állítja helyre őket.

Rendszer-visszaállítás indítása

1. Kattintson a **Start**  gombra.
2. A **Keresés megkezdése** mezőbe írja be a **Rendszer-visszaállítás** szót, és nyomja meg az Enter billentyűt.
 **MEGJEGYZÉS:** Megjelenhet a **Felhasználói fiókok felügyelete** ablak. Ha rendszergazdai jogokkal rendelkezik a számítógépen, kattintson a **Folytatás** gombra. Ellenkező esetben kérjen segítséget a rendszergazdától.
3. Kattintson a **Tovább** gombra, és kövesse a képernyőn megjelenő utasításokat.

Abban az esetben, ha a rendszer-visszaállítás nem oldotta meg a problémát, visszavonhatja a legutóbbi rendszer-visszaállítást.

A legutóbbi rendszer-visszaállítás visszavonása

 **MEGJEGYZÉS:** A legutóbbi rendszer-visszaállítás visszavonása előtt mentsen el és zárjon be minden nyitott fájlt, és lépjen ki minden futó programból. A rendszer teljes visszaállításáig ne módosítson, nyisson meg vagy töröljön fájlokat, illetve programokat.

1. Kattintson a **Start**  gombra.
2. A Keresés mezőbe írja be a `rendszer-visszaállítás` kifejezést, és nyomja le az <Enter> billentyűt.
3. Kattintson a **Legutóbbi visszaállítás visszavonása** lehetőségre, kattintson a **Tovább** gombra, és kövesse a képernyőn megjelenő utasításokat.

Dell DataSafe helyi biztonsági mentés

 **FIGYELMEZTETÉS:** A Dell DataSafe helyi biztonsági mentés véglegesen töröl minden, a számítógép vásárlása után telepített programot és illesztőprogramot. Készítse elő a Dell DataSafe helyi biztonsági mentés használata után telepíteni kívánt alkalmazások biztonsági másolatait tartalmazó adathordozókat. A Dell DataSafe helyi biztonsági mentés szolgáltatást csak abban az esetben használja, ha a rendszer-visszaállítás nem oldotta meg az operációs rendszer problémáját.

 **FIGYELMEZTETÉS:** Bár a Dell DataSafe helyi biztonsági mentés szolgáltatást úgy készítették el, hogy megőrizze a számítógépen levő adatfájlokat, a Dell DataSafe helyi biztonsági mentés használata előtt ajánlott biztonsági másolatot készíteni az adatfájlokról.

 **MEGJEGYZÉS:** Előfordulhat, hogy a Dell DataSafe helyi biztonsági mentés nem érhető el minden régióban.

 **MEGJEGYZÉS:** Ha a Dell DataSafe helyi biztonsági mentés nem érhető el a számítógépen, használja a Dell Factory Image Restore (lásd: „Dell Factory Image Restore” fejezet, 79. oldal) az operációs rendszer visszaállításához.

A Dell DataSafe helyi biztonsági mentés szolgáltatással helyreállíthatja az operációs rendszer azon működési állapotát, melyben az a számítógép vásárlása idején volt, megőrizve az adatfájlokat is.

A Dell DataSafe helyi biztonsági mentés segítségével:

- A számítógép egy korábbi működési állapotba állítható vissza
- Rendszer-helyreállító adathordozó hozható létre

Dell DataSafe helyi biztonsági mentés, alap

A gyári lemezkép visszaállítása az adatfájlok megőrzésével:

1. Kapcsolja ki a számítógépet.
2. Húzza ki az össze, számítógéphez csatlakoztatott eszközt (USB-meghajtó, nyomtató, stb.) és távolítson el minden, hozzáadott belső hardvert.

Az operációs rendszer helyreállítása

- ✎ **MEGJEGYZÉS:** Ne válassza le a váltakozó áramú adaptert.
- 3. Kapcsolja be a számítógépet.
- 4. Amikor a Dell™ logó megjelenik, nyomja meg az <F8> billentyűt többször egymás után a **Speciális rendszerindítási beállítások** ablak megjelenéséig.
- ✎ **MEGJEGYZÉS:** Ha túl sokáig vár és megjelenik az operációs rendszer logója, várjon tovább, amíg megjelenik a Microsoft Windows asztal; majd kapcsolja ki a számítógépet, és próbálja újra.
- 5. Válassza a **Számítógép javítása** lehetőséget.
- 6. Válassza a **Dell Factory Image Recovery and DataSafe Options** (Dell gyári lemezkép visszaállítása és DataSafe opciók) elemet, és kövesse a képernyőn megjelenő utasításokat.

- ✎ **MEGJEGYZÉS:** A visszaállítási eljárás időtartama függ a visszaállítandó adatok mennyiségétől.
- ✎ **MEGJEGYZÉS:** Bővebb információért lásd a tudásbázis 353560. sz. cikkét a support.dell.com weboldalon.

Frissítés a Dell DataSafe Local Backup Professional (Professzionális DataSafe helyi biztonsági mentés) szolgáltatásra

- ✎ **MEGJEGYZÉS:** A Dell DataSafe Local Backup Professional esetleg telepítve van már a számítógépre, ha vásárláskor megrendelte azt.

A Dell DataSafe Local Backup Professional további funkciókat nyújt, amelyek segítségével:

- Fájltípusonként készíthet biztonsági másolatot és visszaállítást a számítógépen

- Helyi tárolóeszközre készíthet biztonsági másolatokat a fájlokról
- Automatikus biztonsági másolat-készítést ütemezhet

Frissítés a Dell DataSafe helyi biztonsági mentés szolgáltatásra:

1. Kattintson duplán a Dell DataSafe helyi biztonsági mentés ikonra  a tálcán.
2. Kattintson az **UPGRADE NOW!** (Frissítés most) lehetőségre
3. A telepítéshez kövesse a képernyőn megjelenő utasításokat.

Rendszer-helyreállító adathordozó

 **FIGYELMEZTETÉS:** Bár a rendszer-helyreállító adathordozó úgy készül, hogy megőrizze a számítógépen levő adatfájlokat, a rendszer-helyreállító adathordozó használata előtt ajánlott biztonsági másolatot készíteni az adatfájlokról.

A Dell DataSafe helyi biztonsági mentés segítségével létrehozott rendszer-helyreállító adathordozó révén helyreállíthatja az operációs rendszer azon működési állapotát, melyben az a számítógép vásárlása idején volt, megőrizve az adatfájlokat is.

Az operációs rendszer helyreállítása

A rendszer-helyreállító adathordozót a következő esetekben kell használni:

- Ha az operációs rendszer hibája miatt a számítógépre telepített helyreállítási lehetőségek nem használhatók.
- Ha a merevlemez hibája miatt az adatok nem állíthatók vissza.

A számítógép gyári lemezképének visszaállítása rendszer-helyreállító adathordozó segítségével:

1. Helyezze be a rendszer-helyreállító adathordozót vagy USB-kulcsot, és indítsa újra a számítógépet.
2. Amikor a DELL™ logó megjelenik, azonnal nyomja meg az <F12> billentyűt.

 **MEGJEGYZÉS:** Ha túl sokáig vár, és megjelenik az operációs rendszer logója, várjon tovább, amíg megjelenik a Microsoft® Windows® asztal; majd kapcsolja ki a számítógépet, és próbálja újra.

3. Válassza ki a listáról a megfelelő indítóeszközt, majd nyomja meg az <Enter> billentyűt.
4. A helyreállítás folyamat elvégzéséhez kövesse a képernyőn megjelenő utasításokat.

Dell Factory Image Restore

 **FIGYELMEZTETÉS:** A Dell Factory Image Restore szolgáltatás véglegesen töröl minden adatot a merevlemezről, eltávolít minden olyan programot és illesztőprogramot, amit Ön a számítógép átvétele óta telepített. Ha módja van rá, készítsen biztonsági mentést az adatokról az opció használata előtt. A Dell Factory Image Restore szolgáltatást csak abban az esetben használja, ha a rendszer-visszaállítás nem oldotta meg az operációs rendszer problémáját.

 **MEGJEGYZÉS:** Lehetséges, hogy a Dell Factory Image Restore egyes országokban és számítógépeken nem elérhető.

 **MEGJEGYZÉS:** Ha a Dell Factory Image Restore nem érhető el a számítógépen, használja a Dell DataSafe helyi biztonsági mentés szolgáltatást (lásd: „Dell DataSafe helyi biztonsági mentés” fejezet, 74. oldal) az operációs rendszer visszaállításához.

A Dell Factory Image Restore (Dell gyári lemezkép visszaállítása) szolgáltatást csak utolsó módszerként használja az operációs rendszer visszaállítására. A szolgáltatás a merevlemez a számítógép vásárlásakor működőképes állapotra állítja vissza. Minden, a számítógép átvétele óta telepített program és fájl – többek között az adatfájlok is – véglegesen törlődnek a merevlemezről. Az adatfájlok közé tartoznak a dokumentumok, a táblázatok, az e-mail üzenetek, a digitális fényképek, a zenefájlok stb. Lehetőség szerint készítsen biztonsági mentést minden

Az operációs rendszer helyreállítása

adatról a Dell Factory Image Restore (Dell gyári lemezkép visszaállítása) szolgáltatás használata előtt.

A Dell Factory Image Restore (Dell gyári lemezkép visszaállítása) elindítása.

1. Kapcsolja be a számítógépet.
2. Amikor a Dell™ logó megjelenik, nyomja meg az <F8> billentyűt többször egymás után a **Speciális rendszerindítási beállítások** ablak megjelenéséig.

 **MEGJEGYZÉS:** Ha túl sokáig vár és megjelenik az operációs rendszer logója, várjon tovább, amíg megjelenik a Microsoft Windows asztal; majd kapcsolja ki a számítógépet, és próbálja újra.

3. Válassza a **Számítógép javítása** lehetőséget.
Megjelenik a **Rendszer-helyreállító beállítások** ablak.
 4. Válasszon billentyűzetkiosztást, majd kattintson a **Tovább** gombra.
 5. A javítási opciók eléréséhez jelentkezzen be helyi felhasználóként. A parancssor eléréséhez írja be a **Felhasználó neve** mezőbe, hogy `rendszergazda`, majd kattintson az **OK** gombra.
 6. Kattintson a **Dell Factory Image Restore** elemre.
Megjelenik a **Dell Factory Image Restore** üdvözlőképernyő.
-  **MEGJEGYZÉS:** A konfigurációtól függően a **Dell Factory Tools**, majd a **Dell Factory Image Restore** lehetőséget választhatja.

7. Kattintson a **Next** (Tovább) gombra.
Megjelenik a **Confirm Data Deletion** (Adattörlés jóváhagyása) ablak.

 **MEGJEGYZÉS:** Amennyiben nem akarja folytatni a Factory Image Restore segédprogramot, kattintson a **Cancel** (Mégse) gombra.

8. A jelölőnégyzet bejelölésével engedélyezze a merevlemez formázásának és a rendszerszoftver gyári állapotba való visszaállításának folytatását, majd kattintson a **Next** (Tovább) gombra.

Elkezdődik a visszaállítási folyamat, amely legalább öt percet vesz igénybe. Az operációs rendszer és a gyárilag telepített alkalmazások visszaállításakor megjelenik egy üzenet.

9. Kattintson a **Finish** (Befejezés) gombra a számítógép újraindításához.

Segítségkérés

Amennyiben problémát tapasztal a számítógéppel, az alábbi lépésekben leírtak végrehajtásával diagnosztizálhatja és elháríthatja a problémát:

1. A számítógép problémájára vonatkozó információkat és műveleteket a „Problémamegoldás” című fejezetben találja a 53. oldalon.
2. További hibaelhárítási tudnivalókat a merevlemezre telepített *Dell műszaki útmutatóban* vagy a **support.dell.com/manuals** weboldalon talál.
3. A Dell Diagnostics futtatási műveleteit lásd a „Dell Diagnostics” című részben, az 66. oldalon.
4. Töltse ki a Diagnosztikai ellenőrzőlistát a 89. oldalon.
5. Vegye igénybe a Dell Support honlapon (**support.dell.com**) elérhető online szolgáltatásokat a telepítési és hibaelhárítási műveletekhez. A Dell online bővebb támogatási listáját megtalálhatja az „Online szolgáltatások” című fejezetben a 84. oldalon.
6. Ha az előző lépések nem oldották meg a problémát, nézze meg a „Telefonhívás előtti teendők” című részt a 88. oldalon.



MEGJEGYZÉS: Hívja a Dell támogatást a számítógép közelében lévő telefonról, hogy az ügyfélszolgálat munkatársa segíthessen a szükséges műveletek elvégzésében.



MEGJEGYZÉS: Nem minden országban áll rendelkezésre a Dell expressz szervizkód rendszer.

A Dell automatizált telefonos rendszerének utasítására írja be az expressz szervizkódot, hogy a hívás a megfelelő ügyfélszolgálati munkatárshoz kerüljön. Ha nincsen expressz szervizkódja, nyissa meg a **Dell tartozékok** mappát, duplán kattintson az **Expressz szervizkód** ikonra, és kövesse az utasításokat.

 **MEGJEGYZÉS:** A szolgáltatások egy része nem érhető el folyamatosan mindenhol az Amerikai Egyesült Államokon kívül. A helyi Dell képviselő tájékoztatást nyújt az elérhető szolgáltatásokról.

Műszaki támogatás és ügyfélszolgálat

A Dell ügyfélszolgálatunk készséggel ad választ minden, Dell hardverrel kapcsolatos kérdésre. Ügyfélszolgálatunk munkatársai számítógép alapú diagnosztikát használnak a gyors és pontos válaszok érdekében.

Ha a Dell ügyfélszolgálatához kíván fordulni, olvassa el a „Telefonhívás előtti teendők” fejezetet a 88. oldalon, vagy a „A Dell elérhetőségei” című részt a 90. oldalon.

DellConnect

A DellConnect™ egyszerű online hozzáférési eszköz, amely lehetővé teszi, hogy a Dell ügyfélszolgálati munkatársa szélessávú kapcsolattal hozzáférjen a számítógéphez, majd diagnosztizálja és kijavítsa a hibát az Ön felügyelete mellett. További információkért látogasson el a **www.dell.com/dellconnect** oldalra.

Online szolgáltatások

A Dell termékeit és szolgáltatásait az alábbi webhelyeken ismerheti meg:

- **www.dell.com**
- **www.dell.com/ap** (csak Ázsia és a Csendes-óceán térsége)
- **www.dell.com/jp** (csak Japán)
- **www.euro.dell.com** (csak Európa)
- **www.dell.com/la** (Latin Amerika és a Karib-térség országai)
- **www.dell.ca** (csak Kanada)

A Dell Support az alábbi webhelyeken és e-mail címeken keresztül érhető el:

Dell Support weboldalak

- **support.dell.com**
- **support.jp.dell.com** (csak Japán)
- **support.euro.dell.com** (csak Európa)
- **supportapj.dell.com** (Csak Ázsia Csendes-óceáni térsége)

Dell Support e-mail címek

- mobile_support@us.dell.com
- support@us.dell.com
- la-techsupport@dell.com (csak Latin-Amerika és a Karib-térség országai)
- apsupport@dell.com (csak Ázsia és a Csendes-óceáni térség)

Dell marketing és értékesítési e-mail címek

- apmarketing@dell.com (csak Ázsia és a Csendes-óceáni térség)
- sales_canada@dell.com (csak Kanada)

Névtelen fájlátviteli protokoll (FTP):

- ftp.dell.com

Bejelentkezés felhasználóként: Lépjen be névtelen felhasználóként, és használja az e-mail címét jelszóként.

Automatizált szolgáltatás a rendelés állapotáról

A Dellnél rendelt bármely termék állapotát ellenőrizheti a support.dell.com weblapon, vagy felhívhatja a rendelési állapottal foglalkozó automatizált szolgáltatást. A rögzített hang megkéri Önt a rendelés megtalálásához és jelentéséhez szükséges adatok megadására. A lakóhelyének megfelelő telefonszámot megtalálhatja a „A Dell elérhetőségei” című részben, a 90. oldalon.

Amennyiben problémája van megrendelésével, például alkatrészek hiányoznak vagy hibásak, vagy helytelen a számlázás, forduljon a Dell ügyfélszolgálatához. Híváskor készítse elő számláját vagy a csomagszelvényét. A lakóhelyének megfelelő telefonszámot megtalálhatja a „Dell elérhetőségei” c. fejezetben a 90. oldalon.

Termékinformáció

Ha információra van szüksége a Dellnél kapható további termékekkel kapcsolatban, vagy ha megrendelést szeretne feladni, látogasson el a **www.dell.com** weboldalra. A lakóhelyének megfelelő telefonszámért, vagy ha egy kereskedelmi ügyintézővel szeretne beszélni, lásd a „Dell elérhetőségei” című részt a 90. oldalon.

Eszközök visszaküldése garanciális javításra vagy vételár-visszatérítésre

Készítsen elő minden javításra vagy visszafizetésre visszaküldendő eszközt, az alábbiak szerint:

-  **MEGJEGYZÉS:** Mielőtt a terméket visszajuttatná a Dellhez, győződjön meg róla, hogy a merevlemezen vagy más adattárolón található minden adatról biztonsági másolatot készített. Távolítson el minden bizalmas, szerzői joggal védett és személyes adatot, valamint a cserélhető adathordozókat, mint például CD-k és multimédiás kártyák. A Dell nem vállal felelősséget semmilyen bizalmas, szerzői joggal védett vagy személyes adatért; adatvesztésért vagy -sérülésért; illetve az esetlegesen a számítógépben hagyott cserélhető adathordozó sérüléséért vagy elveszéséért.

1. Hívja fel a Dellt, hogy egy azonosító számot kapjon a visszaküldendő termékhez, és ezt írja rá olvashatóan, jól kivehetően a dobozra.
A lakóhelyének megfelelő telefonszámot megtalálhatja a „Dell elérhetőségei” c. fejezetben a 90. oldalon.
2. Küldje el a számla másolatát, és írja le részletesen a visszaküldés okát is.
3. Küldje el a diagnosztikai ellenőrzőlistát (lásd a „Diagnosztikai ellenőrzőlista” c. fejezetet a 89. oldalon), feltüntetve a futtatott tesztek és a Dell Diagnostics hibaüzeneteit (lásd a „Dell Diagnostics” című fejezetet az 66. oldalon).
4. A vételár visszatérítése esetén küldje el az eszköz(ök)höz tartozó kellékeket (tápkábelek, szoftverek, útmutatók stb.) is.
5. A visszaküldésre szánt berendezést csomagolja az eredeti (vagy azzal egyenértékű) csomagolásba.

 **MEGJEGYZÉS:** A szállítási költségeket Ön vállalja. Szintén Önnek kell gondoskodnia a visszaküldött termék biztosításáról, valamint vállalni a termék szállítás közbeni eltűnésének kockázatát. Utánvéttel feladott csomagokat a Dellnek nem áll módjában elfogadni.

 **MEGJEGYZÉS:** Azokat a csomagokat, amelyek az előírt követelményeknek nem tesznek eleget, nem vesszük át és visszaküldjük a feladónak.

Telefonszervezés előtti teendők

- MEGJEGYZÉS:** Híváskor készítse elő az Express szervizkódot. A kód segítségével a Dell automata telefonos támogatási rendszere hatékonyabban irányítja hívását a megfelelő helyre. A Dell a szervizcímkét is kérheti Öntől.

Szervizcímké helye

A számítógép szervizcímkéjét a laptop alján található.

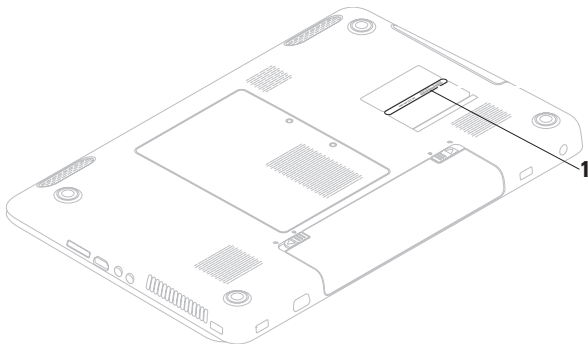

1 Szervizcímké

Ne felejtse el kitölteni a következő Diagnosztikai ellenőrzőlistát. Ha lehetséges, kapcsolja be a számítógépet, mielőtt felhívja a Dellt segítségért, és a számítógép közelében lévő készülékről telefonáljon. Előfordulhat, hogy megkéri néhány parancs begépelésére, részletes információ átadására működés közben, vagy hogy próbálja ki más lehetséges hibaelhárítási lépést magán a számítógépen. Győződjön meg róla, hogy a számítógép dokumentációja elérhető.

Diagnosztikai ellenőrzőlista

- Név:
- Dátum:
- Cím:
- Telefonszám:
- Szervizcímke (vonalkód a számítógép hátulján vagy alján):
- Expressz szervizkód:
- Visszaküldött termék azonosítószáma (ha kapott ilyet a Dell műszaki támogatást ellátó munkatársától):
- Operációs rendszer és verziója:
- Eszközök:
- Bővítőártyák:
- Csatlakozik hálózathoz? Igen/Nem
- Hálózat, verzió és hálózati adapter:
- Programok és verziók:

Segítségkérés

Nézze át az operációs rendszer dokumentációját, hogy meghatározhassa a rendszerindító fájlok tartalmát. Ha a számítógéphez nyomtató csatlakozik, nyomtasson ki minden fájlt. Ha mégsem, mentse el az összes fájl tartalmát, mielőtt felhívna a Dellt.

- Hibaüzenet, hangkód vagy diagnosztikai kód:
- A probléma leírása és a végrehajtott hibaelhárítási műveletek:

Kapcsolatfelvétel a Dell-lel

Az Amerikai Egyesült Államokban lévő ügyfelek hívják a 800--WWW-DELL (800-999-3355) számot.

 **MEGJEGYZÉS:** Amennyiben nem rendelkezik aktív internetkapcsolattal, megtalálhatja az elérhetőségeket a megrendelőlap, számlán, csomagszelvényen vagy a Dell termékkatalógusban.

A Dell többféle online és telefonos támogatási és szolgáltatási megoldást kínál. Az elérhetőség országonként és termékenként változik, és előfordulhat, hogy néhány szolgáltatás nem áll rendelkezésre az Ön területén.

A Dell megkeresése kereskedelmi, műszaki támogatás vagy ügyfélszolgálati ügyben:

1. Látogassa meg a www.dell.com/contactdell oldalt.
2. Válassza ki az adott országot vagy területet.
3. Válassza a szükséges szolgáltatás vagy támogatás hivatkozását.
4. Lépjen kapcsolatba a Dell-lel az Önnek legkényelmesebb módon.

További információk és források keresése

Ha további információkra van szüksége:

Lásd:

az operációs rendszer újratelepítése

„Rendszer-helyreállító adathordozó”, 77. oldal

diagnosztikai program futtatása a számítógépen

„Dell Diagnostics”, 66. oldal

a laptop rendszerszoftverének újratelepítése

„Saját Dell letöltések”, 63. oldal

további tudnivalók a Microsoft® Windows® operációs rendszerről és a funkciókról

support.dell.com

Ha további információkra van szüksége:

számítógép bővítése új vagy további memóriával vagy új merevlemezzel elhasznált vagy meghibásodott alkatrészek újratelepítése vagy cseréje

további biztonsági útmutatások a számítógéphez
a garancia adatai, a szerződési feltételek (csak az Amerikai Egyesült Államokban), a biztonsági előírások, a szabályozási és ergonómiai információk, valamint a végfelhasználói licencszerződés áttekintése

Lásd:

A *Szervizelési kézikönyvet* megtalálja a **support.dell.com/manuals** weboldalon



MEGJEGYZÉS: Egyes országokban a számítógép felnyitásával és az alkatrészek kicserélésével érvényét vesztheti a garancia. Mielőtt belenyúlna a számítógépbe, ellenőrizze a garanciára és a termékvisszavételre vonatkozó irányelveket.

a számítógéphez mellékelt biztonsági és hatósági dokumentumokat lásd a megfelelőséggel kapcsolatos következő weboldalon:
www.dell.com/regulatory_compliance.

Ha további információkra van szüksége:

keresse meg a szervizcímjét/expressz szervizkódot — A számítógépet a szervizcímével lehet azonosítani a **support.dell.com** webhely használatakor vagy a műszaki támogatás igénybevételekor.

illesztőprogramok és letöltések keresése; „olvassal” fájlok
műszaki és a terméktámogatás elérése
új megrendelések állapotának ellenőrzése
megoldás- és válaszkérés a gyakori kérdésekre
a műszaki változtatásokra vonatkozó információk vagy olyan referenciaanyagok keresése, amelyek szakemberek és tapasztaltabb felhasználók számára fontos fejlesztésekről vagy frissített műszaki dokumentációról szólnak



Lásd:

a számítógép alja
a **Dell támogatási központ**. A **Dell támogatási központ** elindításához kattintson a tálcán levő  ikonra.

support.dell.com

Alapvető műszaki adatok

Ez a fejezet információkat tartalmaz a számítógép beállításáról és frissítéséről, vagy az illesztőprogramok frissítéséről.

 **MEGJEGYZÉS:** A kínált opciók területenként eltérők lehetnek. Ha többet szeretne megtudni a számítógép konfigurációjáról, kattintson a **Start**  → **Súgó és támogatás** menüpontra, és válassza a számítógép adatainak megtekintését.

Számítógépmodell

Dell™ Inspiron™
N7010

Processzor

Típus	Intel® Core™ i3 Intel Core i5 Intel Pentium®
-------	----------------------------------------------------

Rendszerchipkészlet

Típus	Mobile Intel 5 sorozatú Express chipkészlet HM57
-------	--------------------------------------------------

Memória

Memóriamodul-csatlakozó	két, felhasználó által hozzáférhető SODIMM csatlakozó
Memóriamodul kapacitásai	1 GB, 2 GB és 4 GB
Lehetséges memóriakonfiguráció	2 GB, 3 GB, 4 GB, 5 GB, 6 GB és 8 GB
Memória típusa	1333 MHz SODIMM DDR3

Memória

-  **MEGJEGYZÉS:** A memória bővítésével kapcsolatban lásd a *Szervizelési kézikönyvet* a support.dell.com/manuals oldalon.

Csatlakozók

Hangkártya	egy mikrofonbemeneti csatlakozó, egy sztereó fejhallgató-/hangszóró-csatlakozó és egy analóg mikrofon
Mini-Card	egy fél méretű Mini-Card nyílás
HDMI-csatlakozó	egy 19 érintkezős csatlakozó
Hálózati adapter	egy RJ45 csatlakozó

Csatlakozók

USB	három 4 érintkezős USB 2.0 kompatibilis csatlakozó
VGA	egy 15 lyukú csatlakozó
eSATA	egy hét érintkezős/ négy érintkezős eSATA/USB kombinált csatlakozó 5V/1,5 A kimenettel
Médiakártya-olvasó	egy 7 az 1-ben nyílás

Médiakártya-olvasó

Támogatott kártyák	Secure Digital (SD) memóriakártya
	Secure Digital High Capacity (SDHC) kártya
	Memory Stick
	Memory Stick PRO
	Multimedia Card (MMC)
	MultiMedia Card Plus (MMC+)
	xD-Picture kártya

Kommunikáció

Modem (opcionális)	Külső V.92 56K USB modem
Hálózati adapter	10/100 Ethernet LAN az alaplapon
Vezeték nélküli kapcsolat	WLAN Wi-Fi g/gn/agn; WiMax/Wi-Fi agn; Bluetooth® vezeték nélküli technológia; WWAN

Hangkártya

Audiovezérlő	Realtek ALC269Q-GR
Hangszóró	2 x 2 wattos hangszóró
Hangerőszabályzás	szoftveres programmenük és multimédia-vezérlők

Videó

Különálló

Videovezérlő AMD™ ATI Mobility
Radeon™ HD 5470

Videomemória DDR3 1 GB

UMA

Videovezérlő Intel HD Graphics

Videomemória max. 1,7 GB
megosztott memória

Kamera

Képpont 1,3 megapixel

Videofelbontás 640 x 480, 30 kép/mp
(maximum)

Billentyűzet

Billentyűk száma 102 (USA és Kanada);
103 (Európa); 106
(Japán); 105 (Brazília)

Érintőpad

X/Y pozíciós
felbontás (grafi-
kus üzemmód) 240 cpi

Szélesség 91,6 mm aktív
területű érzékelő

Magasság 46,6 mm téglalap

Képernyő

Típus	17,3 hüvelykes HD+ WLED, TrueLife technológiával
Méreték	
Magasság	214,81 mm
Szélesség	381,88 mm
Képtárló	439,42 mm
Maximális felbontás	1600 x 900
Frissítési frekvencia	60 Hz
Működési szög	0° (lezárva) - 140°
Vízszintes látószög	40/40
Függőleges látószög	15/30 (H/L)
Képpontméret	0,252 x 0,252 mm

Akkumulátor

Típus és méretek	
9 cellás „intelligens” lítiumion	
Magasság	22,80 mm
Szélesség	214 mm
Mélység	78,76 mm
Tömeg	0,52 kg
6 cellás „intelligens” lítiumion	
Magasság	22,80 mm
Szélesség	214 mm
Mélység	57,64 mm
Tömeg	0,34 kg
Tápfeszültség	11,1 V egyenáram (6/9 cella)
Töltési idő (körülbelül):	4 óra (kikapcsolt számítógép esetén)

Akkumulátor

Üzemidő	Az akkumulátor üzemideje függ az üzemi körülményektől.
Gombelem	CR-2032

Váltakozó áramú adapter

 **MEGJEGYZÉS:** Csak a számítógéphez megadott típusú váltakozó áramú adaptereket használjon. Lásd a számítógéphez mellékelt biztonságra vonatkozó információkat.

Bemeneti feszültség	100–240 V váltakozó áram
Bemeneti áramerősség (maximum)	1,7 A

Váltakozó áramú adapter

Bemeneti frekvencia	50-60 Hz
Kimeneti feszültség	65 W vagy 90 W

Kimeneti áramerősség

65 W 3,34 A (folyamatos)

90 W 4,62 A (folyamatos)

Névleges kimeneti feszültség 19,5 +/- 1 V egyenáram

Hőmérséklettartomány

Működési 0° - 40°C

Tárolás -40° - 70°C

Fizikai méretek

Magasság	31,4 mm - 35 mm
Szélesség	423,0 mm
Mélység	287,0 mm
Súly (6 cellás akkumulátorral)	kevesebb mint 3,15 kg-ra konfigurálható

A számítógép környezete

Hőmérséklettartomány

Működési	0 - 35°C
Tárolás	-40° - 65°C

Relatív páratartalom (legfeljebb)

Működési	10–90% (nem lecsapódó)
Tárolás	5–95% (nem lecsapódó)

A számítógép környezete

Maximális rázkódás (a felhasználói környezetet szimuláló, véletlenszerű rázkódási spektrumot használva):

Működési	0,66 GRMS
Készenléti	1,30 GRMS

Maximális rázkódás (működési – a merevlemezen futó Dell Diagnostics segédprogrammal mérve és egy 2 milliszekundumos fél-színusz hullám erejéig; készenléti – a merevlemez fejének alaphelyzetében mérve egy 2 milliszekundumos fél-színusz hullám erejéig):

Működési	110 G
Készenléti	160 G

A számítógép környezete

Magasság (maximum):

Működési	-15,2 és 3048 m között
Tárolás	-15,2 és 10 668 m között
Légszennyezési szint	Legfeljebb G2- es osztályú az ISA-S71.04-1985 szabvány szerint

Függelék

A Macrovision termékére vonatkozó nyilatkozat

A termék szerzői jogok védelmére szolgáló technológiát tartalmaz, amelyet a Macrovision Corporation és mások tulajdonában lévő, az Amerikai Egyesült Államokban bejegyzett szabadalom, illetve szerzői jog véd. A szerzői jog hatálya alá tartozó védelmi technológia kizárólag a Macrovision Corporation engedélyével, csak otthoni vagy egyéb korlátozott megtekintési célra használható fel, amennyiben a Macrovision Corporation más felhatalmazást nem biztosít. Tilos a termék visszafejtése vagy visszafordítása gépi kódból.

Információ az NOM vagy a Hivatalos Mexikói Szabvány számára (csak Mexikóra érvényes)

A jelen dokumentumban bemutatott eszköz(ök)ben a következő információk a hivatalos mexikói szabványban (NOM) foglaltaknak megfelelően kerülnek megadásra:

Importőr:

Dell México S.A. de C.V.

Paseo de la Reforma 2620 - Flat 11°

Col. Lomas Altas

11950 México, D.F.

Engedélyezett modell száma	Tápfeszültség	Frekvencia	Áramfogyasztás	Kimeneti feszültség	Kimeneti intenzitás
P08E	100–240 V váltakozó áram	50-60 Hz	1,5/1,6/1,7 A	19,5 V egyenáram	3,34/4,62 A

További részletekért olvassa el a számítógéphez mellékelt, biztonsággal kapcsolatos tudnivalókat.

További biztonsági utasításokat az előírásoknak való megfelelést ismertető www.dell.com/regulatory_compliance címen találhat.

Tárgymutató

A

- adatok visszaállítása **49**
- akkumulátor jelzőfénye **34**

B

- beállítás, előkészületek **7**

C

- CD/DVD-lejátszás **42**
- csatlakozás
 - az internethez **20**
 - hálózati kábel **9**
 - Váltakozó áramú adapter **8**

D

- Dell Diagnosztika **66**

Dell Factory Image Restore (Dell gyári lemezkép visszaállítása) **79**

Dell Online kapcsolatfelvétel **90**

Dell támogatási központ (Dell Support Center) **61**

DVD-lemezek, lejátszás és létrehozás **49**

E

- e-mail cím
 - műszaki támogatás **85**

É

érintőpad-mozdulatok **38**

F

- fejhallgató csatlakoztatása **29**
- FTP-bejelentkezés, névtelen **85**

G

gyári lemezkép visszaállítása **79**

H

hálózati kapcsolat

javítás **54**

hang

csatlakozás **29**

hangerő **41**

HDMI

csatlakozás **29**

I

illesztőprogramok és letöltések **94**

internetes csatlakozás **20**

ISZ

internetszolgáltató **20**

K

kamera **45**

károk, elkerülése **7**

M

médiakártya-olvasó **29**

memóriaproblémák **57**

mikrofon

külső csatlakoztatás **29**

műszaki adatok **95**

O

optikai meghajtó **27**

P

power/battery indicator lights **31**

problémamegoldás **53**

R

rendszerüzenetek **63**

S

SIM-kártya **14**

súgó

támogatás és segítségnyújtás **82**

számítógép

beállítás **7**

képességek **48**

szellőzés

számítógépes biztonság **7**

szellőzés, biztosítás **7**

szoftverfunkciók **48**

szoftverproblémák **58**

T

támogatási e-mail címek **85**

támogatási oldalak

világszerte **84**

termékek szállítása

javításhoz vagy cseréhez **87**

további információk keresése **92**

U

USB **29, 30**

V

Váltakozó áramú adapter

csatlakozás **8**

vezetékes hálózat

hálózati kábel, csatlakoztatás **9**

vezeték nélküli

hálózati kapcsolat **54**

VGA

csatlakozás **30**

Lengyelországban nyomtatva

www.dell.com | support.dell.com



039C3MA03